



📍 1238 Bp., Grassalkovich út 66.

☎ +36 20 467 4475

HA GÁZ VAN, RÁNK FIX HOGY SZÁMÍTHAT!

Radiant márkaszerviz.



HASZNÁLATI UTASÍTÁS



Használati Útmutató

R1K 34 /B

Kondenzációs fali gázkészülék
használati melegvíz tároló csatlakozás-
sal

CE 0476

R1K 34 /B - RAD - UNG - Manuale - 1612.1 - firm.L181E



3. FELHASZNÁLÓNAK SZÓLÓ RÉSZ 65

3.1. HASZNÁLAT	66
3.1.1. ÁLTALÁNOS FELHASZNÁLÓI FIGYELMEZTETÉSEK	66
3.1.2. KEZELŐPANEL	67
3.1.3. AZ LCD KIJELZŐ IKONJAI	68
3.1.4. INFO MENÜ MEGJELENÍTHETŐ ADATAI	69
3.1.5. A KÉSZÜLÉK ELINDÍTÁSA 3.1.6. KÉSZÜLÉK ÜZEMÁLLAPOTOK	70
3.1.7. TÁJÉKOZTATÓ A FAGYVÉDELMI FUNKCIÓRÓL	70
3.1.8. A RENDSZER FELTÖLTÉSE	71
3.1.9. HIBAKÓDOK	72
3.1.10. FUNKCIÓ KÓDOK JELZÉSE	73
3.1.11. KARBANTARTÁS	75
3.1.12. BURKOLAT TISZTÍTÁSA	76
3.1.13. ÚJRAHASZNOSÍTÁS	76
.....	76

BEVEZETÉS

FIGYELEM

Mielőtt bármilyen műveletet elkezdené, figyelmesen olvassa el ezt az útmutatót, és minden egyes elvégzendő tevékenységet a rá vonatkozó részben leírtak szerint hajtson végre. A készülék megfelelő működése és optimális teljesítménye érdekében szigorúan tartsa be ezen útmutató minden utasítását!

A telepítési, használati és karbantartási útmutató a termék szerves és lényeges része, amit át kell adni a felhasználónak.

AZ ÚTMUTATÓ HASZNÁLÓI

Az útmutató használói mindazok, akik telepítik, használják és karbantartják a készüléket.

A készüléket csak azok használhatják és csak olyan szakképzett személyek férhetnek hozzá, akik teljesen elolvasták és megértették a használati és karbantartási útmutatót, különös figyelmet fordítva a figyelmeztetésekre.

AZ ÚTMUTATÓ OLVASÁSA ÉS SZIMBÓLUMAI

Ezen útmutató megértésének megkönnyítése érdekében visszatérő jelöléseket használunk, különösen:

- › Az oldalak külső margóján, az élregiszteren elhelyezett, kiemelt szöveg mindig megmutatja, hogy melyik felhasználói körnek szólnak az utasítások.
- › A címek megkülönböztetésére és rangsorára azok vastagsága és mérete utal.
- › A képek fontos, számokkal vagy betűkkel jelölt részeket tartalmaznak, leírásuk a szövegben található.

› Az útmutató másik részére történő hivatkozást a (lásd 'Fejezet neve' c. fejezetben) jelölés jelzi.

› Készülék: ez a kifejezés gázkazánra történő hivatkozást jelenti.



VESZÉLY !

Ez a jelölés veszélyre hívja fel a figyelmet, amennyiben nem tartja be, azzal komoly személyi sérülést vagy akár halált is okozhat!



FIGYELEM !

Ez a jelölés fontos információra hívja fel a figyelmet, amennyiben nem tartja be, azzal kis vagy közepes szintű személyi sérülést okozhat vagy súlyos károsodást a készüléknek!



FIGYELMEZTETÉS

Ez a jelölés óvintézkedésre hívja fel a figyelmet, amit be kell tartani, hogy elkerülje a készülék vagy annak részének károsodását.

ÚTMUTATÓ TÁROLÁSA

Az útmutatót gondosan tárolni és elhasználódása és/vagy olvashatatlansága esetén pótolni kell.

Amennyiben eltette és nem találja a használati és karbantartási útmutatót, forduljon a Radiant Szervizközponthoz és adja meg a készülék pontos típusát és sorozat számát, ami a jobb oldali burkolat külső részén elhelyezett táblán található.

Alternatívaként, a használati és karbantartási útmutatót (olasz vagy angol nyelven) ingyenesen letöltheti a www.radiant.it weboldalról a "Download" részben a készüléktípus beírásával.

GYÁRTÓI GARANCIA ÉS FELELŐSSÉGVÁLLALÁS

A gyártói garancia csak a hivatalos Radiant Szervizközpontokon keresztül érvényesíthető,



amelyek listája régióként megtalálható a www.radiant.it weboldalon és már az eladás időpontjában is meglévő megfelelési hibákra vonatkozik.

A készülék műszaki és működésbeli jellemzői csak akkor biztosíthatók, amennyiben figyelembe vannak véve a következők:

1. a felhasználó nyilatkozik, hogy tudomást veszi és betartja a termékkel együtt szállított használati útmutatóban található használati és karbantartási előírásokat;

2. a felhasználás körülményei és céljai megegyeznek a tervezettel.

A garancia érvényességével, időtartamával, kötelezettségeivel és a kivételekkel kapcsolatos további információkért nézzen utána a beüzemelési és jótállási jegyben.

A gyártó fenntartja:

› a jogot, hogy bármilyen előzetes tájékoztatási kötelezettsége nélkül módosítsa a készüléket és hozzá tartozó műszaki dokumentációt, továbbá a gyártó nem vállal semmilyen felelősséget a jelen útmutatóban szereplő esetleges nyomtatási vagy fordítási hibából eredő pontatlanságokért;

› ezen útmutató az anyagi és szellemi tulajdonjogát és megtiltja a dokumentumnak a teljes, akár részleges másolását és szétosztását, a gyártó cég előzetes írásbeli engedélye nélkül.

TERMÉK MEGFELELŐSÉG

RADIANT BRUCIATORI spa kijelenti, hogy a gázkazánok megfelelnek az alábbi Európai Irányelveknek, Európai Szabványok követelményeinek:

› Öko-Design Irányelv 2009/125/EK,

› Energiacímkezéssel kapcsolatos 2010/30/EU Irányelv,

› A 811/2013/EU Rendelet

› A 813/2013/EU Rendelet,

› A gázüzemű berendezésekkel kapcsolatos 2009/142/EK Irányelv,

› Az elektromágneses összeférhetőségre vonatkozó 2014/30/EU Irányelv,

› A hatásfok-követelményekre vonatkozó 92/42/EK Irányelv,

› Alacsony feszültségre vonatkozó 2014/35/EU Irányelv.

A felhasznált anyagokból, úgymint vörösréz, sárgaréz és rozsdamentes acélból, stb. egy kompakt, homogén, jól működő, könnyen beépíthető és egyszerűen kezelhető egység jött létre. A fali gázkazán egyszerű szerkezetében megtalálható az összes olyan tartozék, amelyek képessé teszi önálló gázkészülékként való működésre, központi fűtés biztosításra és használati meleg víz előállításra. Minden egyes gázkészülék minőségellenőrzésen esett át, a minőségellenőrző által aláírt minőségi tanúsítvány megtalálható a készülékhez csatolva.



3. FELHASZNÁLÓNAK SZÓLÓ RÉSZ

Ebben a fejezetben leírt műveletek azoknak szólnak, akik a készüléket használják. A készüléket csak azok használhatják és csak olyan személyek férhetnek hozzá, akik teljesen elolvasták és megértették Felhasználónak szóló rész-t, különös figyelmet fordítva a figyelmeztetésekre.

3.1. HASZNÁLAT

3.1.1. ÁLTALÁNOS FELHASZNÁLÓI FIGYELMEZTETÉSEK



FIGYELMEZTETÉS

A készülék elindítása előtt a Felhasználó győződjön meg arról, hogy a feljogosított Radiant Szerviz, aki a készüléket átvizsgálta és beüzemelte, lepecsételte a beüzemelési jegyzőkönyvet és a jótállási jegyet!



FIGYELMEZTETÉS

A jótállás érvényesítéséhez a készüléket a RADIANT által feljogosított Szerviznek kell beüzemelnie, legkésőbb a telepítéstől számított 30 napon belül.



FIGYELMEZTETÉS

A gyártó által biztosított jótállás kihasználása érdekében körültekintően és teljes körűen tartsa be a használati utasítás FELHASZNÁLÓI részében lévő utasításokat.



FIGYELEM!

A készüléket csak rendeltetésszerűen, arra szabad használni, amire tervezték: légköri nyomáson a forráspont alatti hőmérsékletű víz melegítésre. A készülék minden egyéb célú működtetése helytelen és veszélyes! A gyártó nem vállal semmilyen felelősséget a hibás telepítésből és/vagy a helytelen használatból, illetve a hatályos helyi és országos szabványok és/vagy a gyártó utasításainak figyelmen kívül hagyásából eredő kárért vagy személyeknek, illetve állatoknak okozott sérülésért!



VESZÉLY!

Ne engedje, hogy a készüléket csökkent vagy hiányos testi, érzékelési, idegrendszeri, szellemi képességű vagy a készülék használatára vonatkozó gyakorlattal és tudással nem rendelkező személyek (beleértve a gyerekeket is) használják, kivéve, ha a felügyeletük biztosított, vagy ha

a biztonságukért felelős személy felügyeli a tevékenységet!



VESZÉLY!

TILOS a gázkészülék telepítési helyiségében a szellőző nyílások eltakarása, hogy megakadályozza a mérgező robbanóanyag keverék kialakulását!



VESZÉLY!

Ha gázszagot érez a készülék telepítési helyén, kövesse az alábbiakat:

› TILOS bármilyen elektromos kapcsolót, telefont vagy más berendezést használni, amelyek elektromos kisülést vagy szikrát okozhat!

› Azonnal nyisson ki minden ajtót és ablakot, hogy légáramlás keletkezzen és ez gyorsan kiszellőztesse a helyiséget!

› Zárjon el minden gázcsapot!

› Kérjen azonnali beavatkozást a megfelelő szakembertől!



VESZÉLY!

Elektromos készülékek használatánál be kell tartani néhány alapvető szabályt:

› TILOS a készülékhez érni vizes és/vagy nedves testrésszel és/vagy ha mezítláb van!

› TILOS az elektromos vezetékek rángatása!

› TILOS a készüléket kitenni az időjárás hatásainak (eső, napsugárzás, stb.), kivéve, ha a készüléket ezekre a körülményekre tervezték!

› A vezeték bármilyen sérülése esetén, azonnal kapcsolja ki a készüléket és vegye fel a kapcsolatot megfelelő szakképesítéssel rendelkező elektromos szakemberrel és cseréltesse ki vele!

3.1.2. KEZELŐPANEL

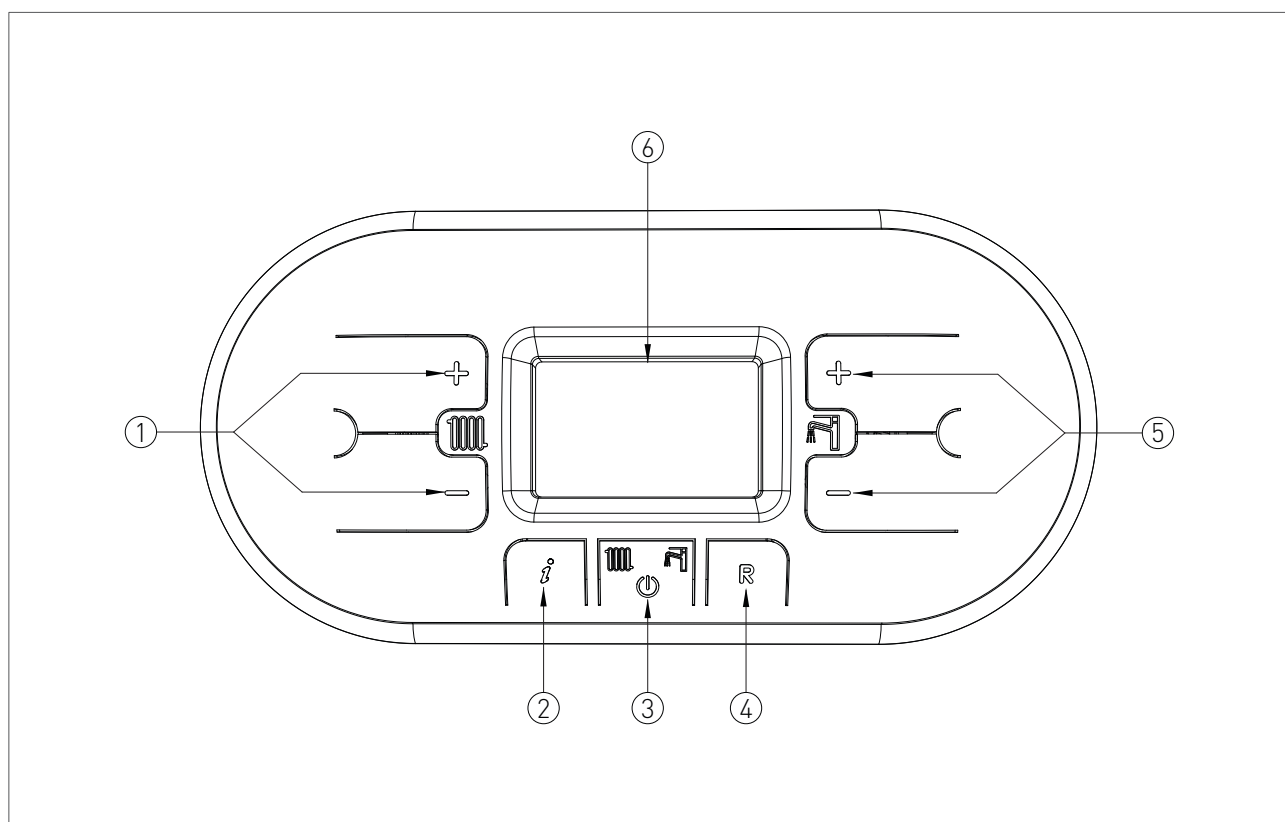

JELMAGYARÁZAT

1. FŰTÉSI HŐMÉRSÉKLET BEÁLLÍTÓ GOMBOK.

2. INFO GOMB: NYOMJA MEG EGYSZER A HŐMÉRSÉKLET ÉS MÁS INFORMÁCIÓK KIJELZÉSÉHEZ (lásd 'INFO MENÜ ADATAI' c. fejezetet) – KIKAPCSOLT (OFF) ÁLLAPOTBAN TARTSA FOLYAMATOSAN NYOMVA 5 MÁSODPERCIG AZ UTOLSÓ 5 HIBA MEGJELÉNÍTÉSÉHEZ.

3. ÜZEMMÓDBEÁLLÍTÓ GOMB: CSAK NYÁRI / CSAK FŰTÉS / TÉLI / KIKAPCSOLT (OFF).

4. RESET GOMB: HIBA HELYREÁLLÍTÁSA – KÉMÉNYSEPRŐ FUNKCIÓ AKTIVÁLÁSA (TARTSA FOLYAMATOSAN NYOMVA 7 MÁSODPERCIG).

5. HASZNÁLATI MELEGVÍZ HŐMÉRSÉKLET BEÁLLÍTÓ GOMBOK / TARTSA FOLYAMATOSAN NYOMVA A GOMBOKAT EGYIDEJŰLEG 5

MÁSODPERCEN KERESZTÜL A KIJELZŐ HÁTTÉRVILÁGÍTÁSÁNAK 10 PERCRE TÖRTÉNŐ AKTIVÁLÁSÁHOZ.

6. LCD KIJELZŐ

3.1.3. AZ LCD KIJELEZŐ IKONJAI

JELMAGYARÁZAT



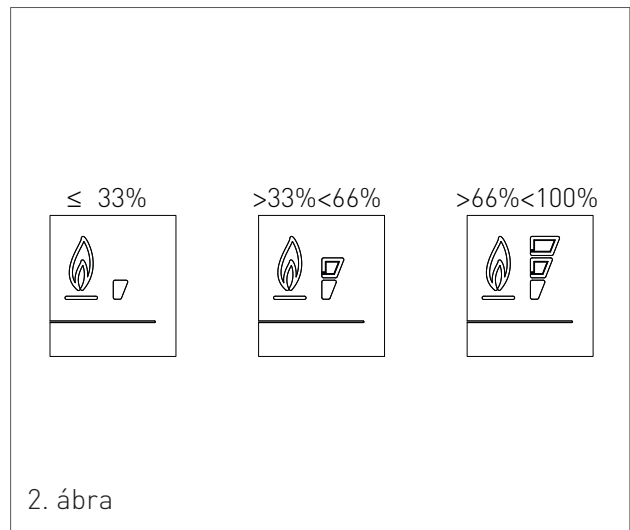
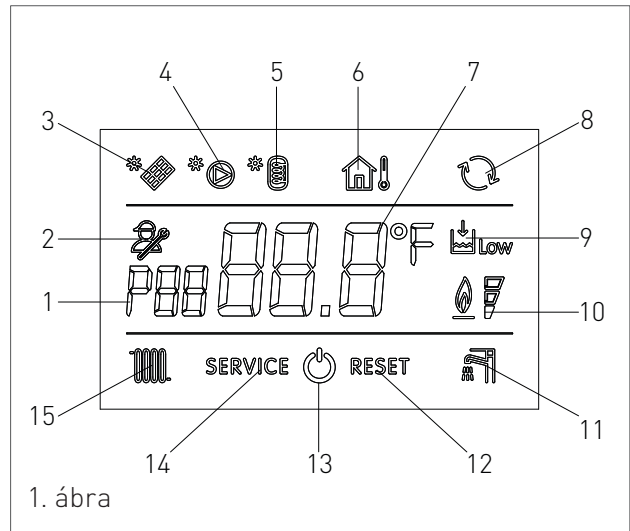

1. PARAMÉTERSZÁM VAGY INFO KÓD KIJELEZÉSE
2. PARAMÉTER PROGRAMOZÁSI MÓD BEKAPCSOLVA
3. SZOLÁR VEZÉRLŐPANEL KAPCSOLAT / NAPKOLLEKTOR HŐMÉRSÉKLET KIJELEZÉS (d5)
4. SZOLÁR SZIVATTYÚ BEKAPCSOLVA
5. SZOLÁRTÁROLÓ ALSÓHŐMÉRSÉKLET MEGJELÉNÍTÉSE (d6) / SZOLÁR TÁROLÓ FELSO HŐMÉRSÉKLET MEGJELÉNÍTÉSE (d7)
6. KÜLSŐ HŐMÉRSÉKLET ÉRZÉKELŐ CSATLAKOZTATVA / KÜLSŐ HŐMÉRSÉKLET KIJELEZÉSE (d1)
7. HŐMÉRSÉKLET / BEÁLLÍTOTT ÉRTÉK / PARAMÉTERÉRTÉK MEGJELÉNÍTÉSE
8. REMOTO TÁVVEZÉRLŐ CSATLAKOZTATVA ('OPEN THERM' KOMMUNIKÁCIÓ) (REMOTO TÁVVEZÉRLÉS / ZÓNAVEZÉRLŐ PANEL)
9. ALACSONY VÍZNYOMÁS KIJELEZÉSE
10. MŰKÖDŐ GÁZÉGŐ / AZT IS JELZI, HOGY A KÉSZÜLÉK A 3 KÜLÖNFÉLE SZÁZALÉKOS TELJESÍTMÉNYSZINTBŐL MELYIKEN MŰKÖDIK (2. ábra)
11. HMV ÜZEMMÓD ENGEDÉLYEZVE
12. HELYREÁLLÍTHATÓ HIBA
13. KIKAPCSOLT (OFF) ÁLLAPOT
14. HELYRE NEM ÁLLÍTHATÓ HIBA

15. FŰTÉSI ÜZEMMÓD ENGEDÉLYEZVE











3.1.4. INFO MENÜ MEGJELENÍTHETŐ ADATAI

Nyomja meg az  INFO gombot a készülék adatainak megjelenítéséhez. A kijelző bal oldalán az info kód jelenik meg, a kijelző közepén az info kódhoz tartozó érték. A  fűtési hőmérséklet beállítás  és  gombjait használja az adatok közötti választásban. A kijelző módból való kilépéshez nyomja meg az  INFO gombot.

LIST OF DISPLAYED DATA

INFO KÓD	IKON	LEÍRÁS
d0		HMV HŐMÉRSÉKLET
d1		KÜLSŐ HŐMÉRSÉKLET
d2		VENTILÁTOR FORDULATSZÁM
d3		ZÓNA ALACSONY HŐMÉRSÉKLET [CSAK CSATLAKOZTATOTT ZÓNAVEZÉRLŐ PANELNÁL]
d4		FŰTÉSI VISSZATÉRŐ HŐMÉRSÉKLET
d5		NAPKOLLEKTOR HŐMÉRSÉKLET [CSATLAKOZTATOTT SZOLÁR VEZÉRLŐPANEL ESETÉN] (SCS)
d6		SZOLÁR TÁROLÓ HŐMÉRSÉKLET (ALSÓ) [CSATLAKOZTATOTT SZOLÁR VEZÉRLŐPANEL ESETÉN] (SBSI)
d7		SZOLÁR TÁROLÓ HŐMÉRSÉKLET (FELSŐ) [CSATLAKOZTATOTT SZOLÁR VEZÉRLŐPANEL ESETÉN] (SBSS)
d8		NAPKOLLEKTOR HŐMÉRSÉKLET 2 [CSATLAKOZTATOTT SZOLÁR VEZÉRLŐPANEL ESETÉN] (SCS2)
d9		SZOLÁR TÁROLÓ EGYEDI HŐMÉRSÉKLET [CSATLAKOZTATOTT SZOLÁR VEZÉRLŐPANEL ESETÉN] (SBS3)

3.1.5. A KÉSZÜLÉK ELINDÍTÁSA



A készülék elindítása előtt ellenőrizze, hogy az működőképesen csatlakozik az elektromos hálózathoz és a készülék alatt lévő gázellátó csap nyitva van.

Az  üzemmód választó gomb megnyomásával kapcsolja be a készüléket és válassza ki a kívánt üzemmódot. A szimbólum folyamatos világítása az üzemállapot aktiválását jelenti.

3.1.6. KÉSZÜLÉK ÜZEMÁLLAPOTOK

NYÁRI ÜZEMMÓD



Ebben az üzemmódban a készülék csak a használati melegvíz igény ellátását biztosítja.

A készülék 'NYÁRI' üzemállapotba váltásához nyomja meg az  üzemmód választó gombot, a kijelzőn megjelenő és folyamatosan világító  ikon mutatja az üzemmód bekapcsolt állapotát.

Amikor melegvízre van szükség az automatikus indítási rendszer begyűjtja az égőt, amit a kijelzőn villogó  ikon jelez.

CSAK FŰTÉS ÜZEMMÓD



Ebben az üzemmódban a készülék csak a fűtési igény ellátását biztosítja.



A készülék 'CSAK FŰTÉS' üzemállapotba váltásához nyomja meg az  üzemmód választó gombot, a kijelzőn megjelenő és folyamatosan világító  ikon mutatja az üzemmód bekapcsolt állapotát.

Amikor a szobák fűtésére van szükség az automatikus indítási rendszer begyűjtja az égőt, amit a kijelzőn villogó  ikon jelez.



TÉLI ÜZEMMÓD

Ebben az üzemmódban a készülék a fűtési és használati melegvíz igények ellátását biztosítja.

A készülék 'TÉLI' üzemállapotba váltásához nyomja meg az  üzemmód választó gombot, a kijelzőn megjelenő és folyamatosan világító  és  ikonok mutatják az üzemmód bekapcsolt állapotát.

Amikor a fűtésre vagy melegvízre van szükség az automatikus indítási rendszer begyűjtja az égőt, amit a kijelzőn az igénynek megfelelően villogó  vagy  ikon jelez.

FŰTÉSI HŐMÉRSÉKLET BEÁLLÍTÁSA



A  fűtési hőmérséklet-beállítás oldalon lévő a  és  gombokkal tudja a fűtési hőmérsékletet beállítani:

· nyomja meg a  gombot a hőmérséklet csökkentéséhez.

· nyomja meg a  gombot a hőmérséklet növeléséhez.

A fűtési hőmérséklet 30°C-tól 80°C-ig állítható (padlófűtéshez alkalmas üzemállapotban 25°C-tól 45°C-ig).

HASZNÁLATI MELEGVÍZ HŐMÉRSÉKLET BEÁLLÍTÁSA

A  használati melegvíz hőmérséklet-beállítás oldalon lévő a  és  gombokkal tudja a melegvíz hőmérsékletet beállítani:

· nyomja meg a  gombot a hőmérséklet csökkentéséhez.



· nyomja meg a  gombot a hőmérséklet növeléséhez.



A használati melegvíz hőmérséklet 35°C-tól 60°C-ig állítható.

KIKAPCSOLT (OFF) ÜZEMMÓD

Ebben az üzemmódban a készülék nem biztosítja a fűtési és használati melegvíz igények ellátását; a fagyvédelmi rendszer, a keringető szivattyú és a 3-járatú váltószelep védelmi rendszere továbbra is működik.

A készülék 'KIKAPCSOLT (OFF)' üzemállapotba váltásához nyomja meg az  üzemmód választó gombot, folyamatosan világító  szimbólum jelenik meg a kijelzőn, ami az üzemmód aktiválását jelzi.

Amennyiben a készülék korábban működött és kikapcsoljuk (OFF), az utószellőztetés és az utókeringetési funkciók tovább működnek.

Ha a készüléket hosszabb időre használaton kívül kell helyezni, akkor hajtsa végre az alábbiakat:

› Hívjon szakképzett, megfelelő épületgépészeti ismeretekkel és jogosultsággal rendelkező szakembert, aki teljesen leüríti az egész rendszert, ahol nincs fagyálló folyadékkal feltöltve és megszakítja az elektromos-, víz-, és gázellátó hálózathoz csatlakozást.

› Vagy hagyja a készüléket 'Kikapcsolt (OFF)' üzemállapotban, maradjon működőképesen csatlakoztatva az elektromos hálózathoz és a gázellátás is folyamatosan biztosított legyen, hogy a fagyvédelmi funkció működésbe léphessen.

3.1.7. TÁJÉKOZTATÓ A FAGYVÉDELMI FUNKCIÓRÓL

A készülék fagyvédelméről az elektronikus vezérlőpanel beállításai gondoskodnak, amely funkciók az égő bekapcsolásával és a szükséges részek melegítésével, amennyiben a hőmérsékletük az előzetesen beállított minimum érték alá esne, biztosítják a készülék védelmét.



FIGYELMEZTETÉS

A funkció csak akkor működik, ha:

- › a készülék folyamatos elektromos tápellátása biztosított;
- › a gázellátás folyamatosan biztosított;
- › a rendszer nyomása mindig megfelel;
- › a készülék működése nem blokkolt.

3.1.8. A RENDSZER FELTÖLTÉSE

A fűtési rendszerben lévő nyomás visszaállításához nyissa ki az 'R'-rel jelölt feltöltő csapot (1. ábra) és az 'M'-mel jelölt manométeren (1. ábra) ellenőrizze, hogy a rendszer nyomása eléri az 1,2 bar nyomást (2. ábra).

Amikor elkészült, győződjön meg róla, hogy az 'R' jelű feltöltő csapot (1. ábra) tökéletesen elzárta.

A víz presszosztát újraindulásakor a készülék automatikusan 2 perc rendszer légtelenítési funkciót indít el. Ez alatt a kijelzőn az "F33" kód jelenik meg. A készülék rendes működésére csak a művelet sor teljes befejezését követően kerülhet sor.

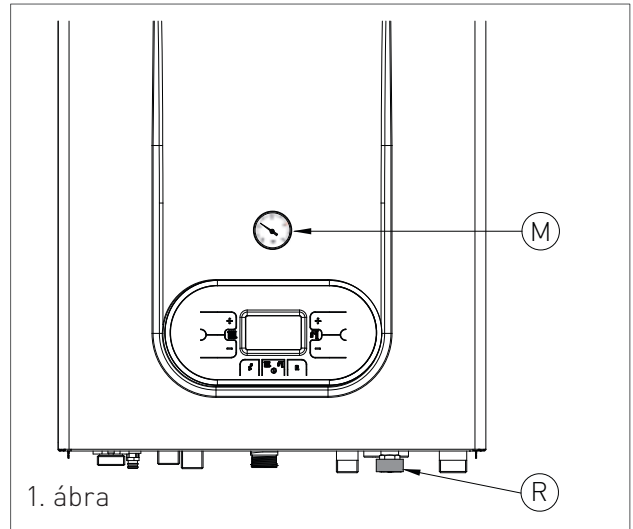

1. ábra



2. ábra



3.1.9. HIBAKÓDOK

A készülék bizonyos hibákat megjelenít a kijelzőjén. Az alábbi lista a hibakódokat és végrehajtható műveleteket tartalmazza, amivel a készüléket újra lehet indítani.

HIBA-KÓD	IKON	PROBLÉMA	VÉGREHAJTANDÓ MŰVELET
E01	RESET	IONIZÁCIÓS HIBA	ELLENŐRIZZE, HOGY GÁZKÉSZÜLÉKNÉL ÉS A GÁZMÉRŐNÉL LÉVŐ GÁZCSAPOK NYITVA VANNAK. NYOMJAMEGAZ  RESETGOMBOTAKEZELŐPANELEN A HIBA TÖRLÉSÉHEZ, AMINT A HIBAKÓD ELTŰNIK A KIJELZŐRŐL, AKÉSZÜLÉK AUTOMATIKUSAN ÚJRAINDUL. HA A HIBA NEM SZŰNIK MEG, HÍVJON FELJOGOSÍTOTT RADIANT SZERVIZ PARTNERT.
E02	RESET	A BIZTONSÁGI TERMOSZTÁT KIOLDOTT (95°C)	NYOMJAMEGAZ  RESETGOMBOTAKEZELŐPANELEN A HIBA TÖRLÉSÉHEZ, AMINT A HIBAKÓD ELTŰNIK A KIJELZŐRŐL, AKÉSZÜLÉK AUTOMATIKUSAN ÚJRAINDUL. HA A HIBA NEM SZŰNIK MEG, HÍVJON FELJOGOSÍTOTT RADIANT SZERVIZ PARTNERT.
E03	RESET	FÜSTGÁZ BIZTONSÁGI TERMOSZTÁT KIOLDOTT (102°C)	HÍVJON FELJOGOSÍTOTT RADIANT SZERVIZ PARTNERT.
E04		NINCS VÍZ A RENDSZERBEN	HA A FŰTÉSI RENDSZERBEN LÉVŐ NYOMÁS KISEBB, MINT 1,2 BAR, TÖLTSE FEL A RENDSZERT A 'A RENDSZER FELTÖLTÉSE' C. FEJEZETBEN LEÍRTAK SZERINT. HA A HIBA NEM SZŰNIK MEG, HÍVJON FELJOGOSÍTOTT RADIANT SZERVIZ PARTNERT.
E05	SERVICE	FŰTÉSI ÉRZÉKELŐ HŐMÉRSÉKLET	HÍVJON FELJOGOSÍTOTT RADIANT SZERVIZ PARTNERT.
E06	SERVICE	MELEGVÍZ ÉRZÉKELŐ HŐMÉRSÉKLET	HÍVJON FELJOGOSÍTOTT RADIANT SZERVIZ PARTNERT.
E15	SERVICE	VISSZATÉRŐ ÉRZÉKELŐ HŐMÉRSÉKLET	HÍVJON FELJOGOSÍTOTT RADIANT SZERVIZ PARTNERT.
E16	SERVICE	VENTILÁTOR	HÍVJON FELJOGOSÍTOTT RADIANT SZERVIZ PARTNERT.
E18	SERVICE	KERINGÉSI HIBA	HÍVJON FELJOGOSÍTOTT RADIANT SZERVIZ PARTNERT.



3. HASZNÁLAT

HIBA-KÓD	IKON	PROBLÉMA	VÉGREHAJTANDÓ MŰVELET
E21	SERVICE	VEZÉRLŐPANEL ÜZEMZAVAR	KAPCSOLJA KI A KÉSZÜLÉK ÁRAMELLÁTÁST A BETÁPVEZETÉK FŐKAPCSOLÓJÁVAL, MAJD KAPCSOLJA VISSZA; AMINT A HIBAKÓD ELTŰNIK A KIJELZŐRŐL, A KÉSZÜLÉK AUTOMATIKUSAN ÚJRAINDUL. HA A HIBA NEM SZŰNIK MEG, HÍVJON FELJOGOSÍTOTT RADIANT SZERVIZ PARTNERT.
E22	SERVICE	PARAMÉTER BEÁLLÍTÁSI KÉRELEM	KAPCSOLJA KI A KÉSZÜLÉK ÁRAMELLÁTÁST A BETÁPVEZETÉK FŐKAPCSOLÓJÁVAL, MAJD KAPCSOLJA VISSZA; AMINT A HIBAKÓD ELTŰNIK A KIJELZŐRŐL, A KÉSZÜLÉK AUTOMATIKUSAN ÚJRAINDUL. HA A HIBA NEM SZŰNIK MEG, HÍVJON FELJOGOSÍTOTT RADIANT SZERVIZ PARTNERT.
E35	RESET	LÁNGÉRZÉKELÉSI HIBA	NYOMJAMEGAZ [®] RESETGOMBOTAKEZELŐPANELEN A HIBA TÖRLÉSÉHEZ, AMINT A HIBAKÓD ELTŰNIK A KIJELZŐRŐL, A KÉSZÜLÉK AUTOMATIKUSAN ÚJRAINDUL.
E40	SERVICE	TÁPÁRAM-ELLÁTÁS	HÍVJON FELJOGOSÍTOTT RADIANT SZERVIZ PARTNERT.



3.1.11. KARBANTARTÁS

A készülék hatékony és biztonságos működése érdekében forduljon a RADIANT által meghatalmazott szakképzett szervizekhez, hogy minden évben elvégezzék a készülék karbantartását!

A pontos és rendszeres karbantartás javítja a rendszer-üzemeltetés biztonságát.

3.1.12. BURKOLAT TISZTÍTÁSA

A készülék burkolatát nedves, semleges hatású szappanos ruhával tisztítsa.



FIGYELMEZTETÉS

NE HASZNÁLJON súrolószert vagy por alapú tisztítószert, mert károsíthatja a burkolat és kezelőszerv műanyag részeit!

3.1.13. ÚJRAHASZNOSÍTÁS

A készülék és minden tartozéka megfelelő, elkülönített ártalmatlanításáról a vonatkozó előírásokkal és szabványokkal összhangban kell gondoskodni.



A WEEE (Elektromos és elektronikus berendezések hulladékai) szimbólum azt jelzi,

hogy nem lehet a terméket háztartási hulladékként megsemmisíteni.

A termék helyes ártalmatlanítása segít megóvni a környezetet és az emberek egészségét a potenciális negatív hatásoktól.