



📍 1238 Bp., Grassalkovich út 66.

☎ +36 20 467 4475

HA GÁZ VAN, RÁNK FIX HOGY SZÁMÍTHAT!

Saunier Duval márkaszerviz.



Saunier Duval
Mindig az Ön oldalán

HASZNÁLATI UTASÍTÁS



Kezelési útmutató

IsoFast 21 Condens

T 26-CS/1 (N-HU)



Tartalom

Tartalom

	B	Hibakódok	14
	C	Zavarelhárítás	15
1		Biztonság	3
1.1		Rendeltetésszerű használat	3
1.2		Szakképzettség	3
1.3		Általános biztonsági utasítások	3
2		Megjegyzések a dokumentációhoz.....	6
3		A termék leírása	6
3.1		Kijelző és kezelőelemek	6
3.2		Megjelenített szimbólumok	6
3.3		Sorozatszám.....	7
3.4		CE-jelölés	7
4		Funkció	7
4.1		Kezelési koncepció	7
4.2		Fűtési üzem	8
4.3		Melegvíz üzem.....	9
4.4		A melegvíz-hőmérséklet beállítása	9
5		Ápolás és karbantartás	11
5.1		A termék ápolása.....	11
5.2		Karbantartás	11
5.3		Karbantartási igényjelzések leolvasása.....	11
5.4		A fűtési rendszer víznyomásának biztosítása.....	11
5.5		A kondenzvíz-elvezető vezeték és a lefolyótölcsér ellenőrzése.....	12
6		Zavarelhárítás	12
7		Üzemen kívül helyezés	12
7.1		A termék átmeneti üzemen kívül helyezése	12
7.2		A termék végleges üzemen kívül helyezése	12
8		Ismételt üzembe helyezés	12
9		Újrahasznosítás és ártalmatlanítás	12
10		Garancia és vevőszolgálat.....	13
10.1		Garancia	13
10.2		Vevőszolgálat	13
		Melléklet	14
A		Állapotkódok	14

1 Biztonság

1.1 Rendeltetészerű használat

A termék arra készült, hogy zárt fűtési rendszerekben és meleg-víz-készítés során hőtermelőként szolgáljon.

A rendeltetészerű használat körébe tartozik továbbá:

- A termék használata a termékhez és a berendezés további komponenseihez mellékelt kezelési utasítások betartása mellett
- az útmutatókban feltüntetett ellenőrzési és karbantartási intervallumok betartása.

A jelen útmutatóban ismertetett használattól eltérő vagy az azt meghaladó használat nem rendeltetészerű használatnak minősül.

Minden, a megengedettől eltérő használat tilos.

1.2 Szakképzettség

- ▶ A termék telepítését, átállítását és beállítását mindig bizza megfelelően képzett szakemberre.

Üzemeltetőként Ön az ebben az útmutatóban leírt összes munkát elvégezheti.

Kivételek: Ezt a terméket 8 éven felüli gyermekek, valamint

csökkent fizikai, érzékszervi, vagy mentális képességekkel rendelkező, illetve kellő tapasztalattal és ismeretekkel nem rendelkező személyek is használhatják, amennyiben ez felügyelet mellett történik, vagy a termék biztonságos használatára betanították őket, és a lehetséges veszélyforrásokat megértették. A gyermekek a termékkel nem játszhatnak. A tisztítási és üzemeltetési karbantartási munkálatokat gyermekek felügyelet nélkül nem végezhetik. Az olyan munkákat, amelyek leírását más útmutatók tartalmazzák, csak olyan személyek végezhetik, akik megfelelnek az adott útmutatóban előírt követelményeknek.

1.3 Általános biztonsági utasítások

A következő fejezetek fontos biztonsági információkat tartalmaznak. Az életveszély, sérülésveszély, anyagi károk és környezetkárosítás elkerülésének alapvető feltétele, hogy ezeket az információkat el kell olvasni, és figyelembe kell venni.

1.3.1 Gáz

Gázszag esetén:

- ▶ Kerülje el, hogy a helyiségben gázszag keletkezessen.

1 Biztonság

- ▶ Nyissa ki az ajtókat és ablakokat és gondoskodjon huzatról.
- ▶ Kerülje nyílt láng (pl. öngyújtó, gyufa) használatát.
- ▶ Tilos a dohányzás.
- ▶ Ne használjon villamos kapcsolót, hálózati csatlakozódugót, csengőt, telefont és egyéb hangszórós kaputelefont az épületben.
- ▶ Zárja el a gázóra gázcsapját vagy a központi gázelzáró csapot.
- ▶ Ha lehetséges, zárja el a termék alatti gázelzáró csapot.
- ▶ Kopogással vagy hangos szóval figyelmeztesse a házlakóit.
- ▶ Haladéktalanul hagyja el az épületet és akadályozza meg, hogy mások bemenjenek.
- ▶ Amint kijutott az épületből, értesítse a tűzoltókat és a rendőrséget.
- ▶ Értesítse a gázszolgáltató vállalat ügyeletét egy, az épületen kívül elhelyezett telefonkészületről.

1.3.2 Égéstermék

Égéstermék szag esetén:

- ▶ Nyisson ki minden hozzáférhető ajtót és ablakot, és gondoskodjon huzatról.
- ▶ Kapcsolja ki a terméket.
- ▶ Hívjon szakembert.

1.3.3 Utólagos módosítások

- ▶ Semmiképpen se távolítsa el, ne hidalja át, vagy ne blokkolja a biztonsági berendezéseket.
- ▶ Ne manipulálja a biztonsági berendezéseket.
- ▶ Ne rongálja meg és ne távolítsa el a részegységek plombáit.
- ▶ Ne végezzen módosításokat:
 - a készüléken
 - a gáz- és vízellátó vezetéken, az égést tápláló levegő vezetéken, az áramellátáson
 - a teljes égéstermék elvezető rendszeren
 - a teljes kondenzvíz-elvezető rendszeren
 - a biztonsági szelepen
 - a lefolyó vezetékeken
 - azokon az építészeti adottságokon, amelyek befolyásolhatják a termék üzembiztonságát
- ▶ Biztosítsa a megfelelő és egyenletes mennyiségű égési levegő hozzávezetését.

1.3.4 Anyagi károk

- ▶ Biztosítsa, hogy az égéshez használt levegő vezetékébe ne kerülhessen fluor, klór, kén, porok stb.

- ▶ Gondoskodjon róla, hogy a felállítás helyén ne tároljanak vegyi anyagokat.
- ▶ Győződjék meg arról, hogy a fűtési rendszer fagy esetén mindenképpen üzemben marad, és az összes helyiség megfelelően temperált.
- ▶ Amennyiben nem tudja biztosítani az üzemeltetést, íríttesse le szakemberrel a fűtési rendszert.
- ▶ Ha utántöltésre van szükség, kizárólag megfelelő fűtővizet töltsön a fűtőrendszerbe, ha ezzel kapcsolatban kétségei vagy kérdései vannak, forduljon egy szakemberhez.

1.3.5 Legionella baktériumok

- ▶ Kérjen tájékoztatást a szakembertől a rendszer legionella elleni védelmével kapcsolatban végrehajtott intézkedésekről.
- ▶ A szakemberrel történő megbeszélés nélkül ne állítson be 60 °C alatti víz hőmérsékletet.

2 Megjegyzések a dokumentációhoz

2 Megjegyzések a dokumentációhoz

- ▶ Feltétlenül tartson be minden, a rendszer részegységeihez tartozó üzemeltetési útmutatót.
- ▶ További használat céljából őrizze meg ezt az útmutatót, valamint az összes kapcsolódó dokumentumot.

Ez az útmutató kizárólag az alábbi termékekre érvényes:

Termék – cikkszám

T 26-CS/1 (N-HU)	0010025214
------------------	------------

3 A termék leírása

3.1 Kijelző és kezelőelemek

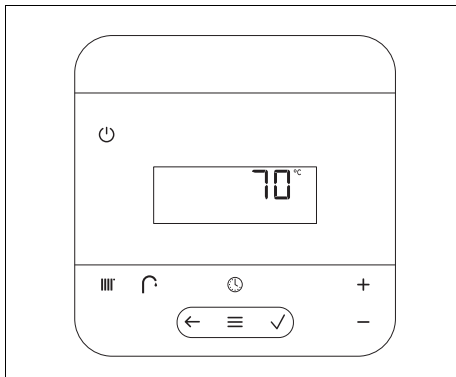

Kezelőelem	Üzemeltetés
	<ul style="list-style-type: none"> – Készenléti üzemmód aktiválása/deaktiválása – Hibatörölő gomb: tartsa lenyomva 3 másodpercnél hosszabb ideig az újraindításhoz
	Az előremenő hőmérséklet, ill. a kívánt hőmérséklet beállítása
	A használati melegvíz-hőmérséklet beállítása
	<ul style="list-style-type: none"> – Súgó megjelenítése – Időprogram-asszisztens lehívása (szabályozómodul)

Kezelőelem	Üzemeltetés
	<ul style="list-style-type: none"> – Visszalépés egy szinttel – Adatbevitel megszakítása
	<ul style="list-style-type: none"> – Menü lehívása – Vissza a főmenübe – Az alapkijelzés lehívása
	<ul style="list-style-type: none"> – Kiválasztás/módosítás jóváhagyása – Beállítási érték mentése
	Kéményseprő menü lehívása
	<ul style="list-style-type: none"> – Navigálás a menürendszerben – Beállítási érték csökkentése vagy növelése
	<ul style="list-style-type: none"> – Az egyes számokra vagy betűkre navigálás

3.2 Megjelenített szimbólumok

Szimbólum	Jelentés
	Égőmoduláció aktuális mértéke.
	<p>Aktuális készüléknyomás:</p> <ul style="list-style-type: none"> – folyamatosan látható: a rendszer nyomása a megengedett tartományban áll – villog: a rendszer nyomása a megengedett tartományon kívül van
	<p>A fűtési üzem aktiválva van:</p> <ul style="list-style-type: none"> – Folyamatosan be: égő ki, van hőigény – Villog: az égő üzemel, van hőigény
	<p>A melegvízkészítés aktiválva van:</p> <ul style="list-style-type: none"> – Folyamatosan be: égő ki, nincs hőigény – Villog: az égő üzemel, van hőigény
	Szakember szint aktív
	Le van zárva a kijelző
	A terméket egy feladat foglalja le.
	Hívjon szakembert.

Szimbólum	Jelentés
	Visszaállítás funkció
	Beállító funkció
	Idővezérelt fűtés aktív
	eco funkció aktiválva
	Idő beállítása: – folyamatosan be: az idő be van állítva – villog: az időt újra be kell állítani
	Figyelmeztetés
F.XXX	Hiba a termékben: Az alapkijelzés helyén jelenik meg, adott esetben magyarázó szöveg.
N.XXX	Vészüzemmód: Az alapkijelzés helyén jelenik meg, adott esetben magyarázó szöveg.
I.XXX	Karbantartás szükséges: Az alapkijelzés helyén jelenik meg, adott esetben magyarázó szöveg.

3.3 Sorozatszám

A sorozatszám gyárilag az adattáblán van elhelyezve és a rövid kezelési útmutatóban is megtalálható.

A 3. - 6. számjegyek a gyártás dátumát (év/hét), a 7. - 16. számjegyek a termék cikkszámát adják meg.

3.4 CE-jelölés





A CE-jelölés dokumentálja, hogy a termékek a megfelelőségi nyilatkozat alapján megfelelnek a vonatkozó irányelvek alapvető követelményeinek.

A megfelelőségi nyilatkozat a gyártónál megtekinthető.

4 Funkció

4.1 Kezelési koncepció

A beállítható értékek és menüpontok a  és  gombokkal módosíthatók.

Az értékek minden egyes módosítását a  gombbal nyugtázni kell. Az új beállítást csak nyugtázással veszi át a rendszer.

4.1.1 Alapkijelzés

Ha a kijelzőn az állapotkijelző látható,

nyomja meg a  gombot az alapkijelzés megjelenítéséhez.

Az alapkijelzésen beállítható a kívánt melegvíz-hőmérséklet.

Előremenő hőmérséklet az a hőmérséklet, amellyel a fűtővíz elhagyja a hőtermelőt (pl. 65° C).

Nyomja meg a  gombot a melegvízkészítés hőmérsékletének beállításához.

A melegvízkészítés további beállításával kapcsolatban a megfelelő fejezetekben talál információkat.

Ha a kijelzőn az alapkijelzés látható,

nyomja meg a  gombot a menü megjelenítéséhez:

Amennyiben hibaüzenet áll fenn, az alapkijelzés átvált hibaüzenetre.

4.1.2 Kezelési szintek

Ha az alapkijelzés látható a kijelzőn, hívja le a menüt az üzemeltetői szint megjelenítéséhez.

A szakember szinthez (hozzáférés technikus számára) speciális ismeretek szükségesek. Ezért ez hozzáférési kóddal védett.





4 Funkció

4.2 Fűtési üzem





Fűtési üzemben a termék az Ön beállításainak megfelelően fűti fel a helyiségeket.

4.2.1 Előremenő fűtővíz-hőmérséklet beállítása

Feltétel: Nincs csatlakoztatva szabályozó

- ▶ Nyomja meg kétszer az alapkijelzésen a  gombot, ezzel villog a  szimbólum.
 - ◁ A kijelzőn megjelenik a fűtés beállított előremenő hőmérséklete.
- ▶ Nyomja meg a , ill.  gombot a fűtés kívánt előremenő hőmérsékletének beállításához.
- ▶ Nyugtázza a  gombbal.
 - ◁ A beállított hőmérséklet kétszer gyorsan villog.

Feltétel: szabályozó csatlakoztatva



- ▶ Nyomja meg kétszer az alapkijelzésen a  gombot, ezzel villog a  szimbólum.
 - ◁ A kijelzőn megjelenik az **on** vagy **oF**.
 - Az **on** jelentése: a fűtési üzem be van kapcsolva.
 - Az **oF** jelentése: a fűtési üzem ki van kapcsolva.
- ▶ Ha a kijelzőn az **oF** jelenik meg, akkor nyomja meg a  gombot a fűtési üzem bekapcsolásához.
- ▶ Nyugtázza a  gombbal.
 - ◁ Az **on** kétszer gyorsan felvillan.
- ▶ A szabályzón állítsa be a fűtés kívánt előremenő hőmérsékletét (→ A szabályozó kezelési utasítása).

4.2.2 A fűtési idők

paraméterezésének beállítása

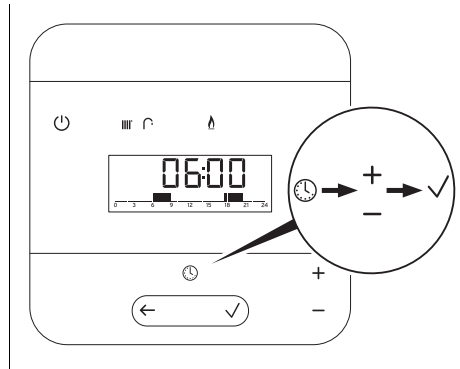
1. Nyomja meg a  gombot.
 - ◁ A következő aktuális kijelzés jelenik meg





2. Nyomja meg a  és  gombokat a fűtési üzemelési idők konfigurálásához.







Tudnivaló

Önnek lehetősége van 4 különböző fűtési időt konfigurálni

3. Nyugtázza a  gombbal.
 - ◁  megjelenik a kijelzőn

4.2.3 Programozott fűtési üzem be-/kikapcsolás

1. Nyomja meg az alapkijelzésben a  gombot.
2. Nyomja meg a  gombot, hogy a hétköznapok beállításával a következő aktuális kijelzésig kapcsoljon tovább.
3. Válassza az On vagy OFF funkciót a  vagy  gombokkal.
4. Nyugtázza a  gombbal.

4.3 Melegvíz üzem

Melegvíz üzemben a termék a kívánt melegvíz-hőmérsékletre fűti fel az ivóvizet.

4.4 A melegvíz-hőmérséklet beállítása

1. Az alapkijelzésből kiindulva nyomja meg a  gombot.
2. Állítsa be a kívánt melegvíz-hőmérsékletet.

4.4.1 A melegvízkészítés kikapcsolása

- ▶ Az alapkijelzésről indulva tartsa nyomva a  gombot legalább 5 másodpercig.
 - ◁ A melegvízkészítés ki van kapcsolva

4.4.2 Smart eco mód be-/kikapcsolás









Tudnivaló





A Smart eco mód a melegvíz utánfűtéséhez lett kifejlesztve, hogy a melegvízkészítés közben a mindenkori háztartás szokásaitól és napi ritmusától függően az energiahatékonyságot optimalizálja.

Smart confort fázisokban a termék az üzemeltető melegvíz-komfortját helyezi előtérbe.

Smart eco fázisokban a termék az energiamegtakarításokat helyezi előtérbe.

1. Nyomja meg hétszer az alapkijelzésen a  gombot, hogy villogjon a  szimbólum.
2. Nyomja meg a  vagy a  gombot az eco üzemmód be- vagy kikapcsolásához.
3. Nyugtázza a  gombbal.
 - ◁ A kijelzőn az  kijelzés látható.

4.4.3 Kezelőelemek zárolása és zárolásának feloldása



1. Nyomja meg a  gombot, amíg a  szimbólum megjelenik.
2. Nyugtázza a  gombbal.
 - ◁ A kijelző zárolva van
3. Nyomja meg a  vagy a  gombot 3 másodpercig, hogy a kezelőelemek zárolását feloldja.

4.4.4 A termék energiafelhasználásának megjelenítése

Lehetősége van lehívni termékének különböző energiafelhasználási értékeit.

Ha az alapkijelzés látható a kijelzőn, hívja le a menüt az üzemeltetői szint megjelenítéséhez.

4.4.4.1 Üzemeltetői szint lehívása

1. Nyomja meg a  gombot, amíg a  szimbólum megjelenik.
2. Állítsa be az üzemeltetői szint kódját, és nyugtázza a  gombbal.
 - Kód az üzemeltetői szinthez: 00

4 Funkció

4.4.4.2 A termék energiafelhasználásának leolvása

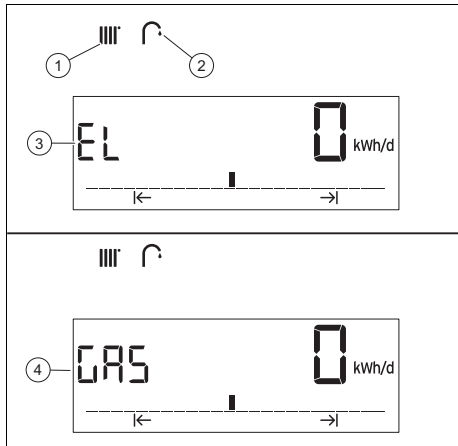

- | | |
|------------------------------------|------------------|
| 01 Energiafelhasználás fűtéshez | 03 Áramfelvétel |
| 02 Energiafelhasználás melegvízhez | 04 Gázfogyasztás |

1. Hívja le az Üzemeltetői szintet (→ Oldal: 9).
2. Nyugtázza a gombbal.
◁ és **GÁZ** jelenik meg a kijelzőn, ugyanúgy termékének napi gázfogyasztása a fűtéshez.

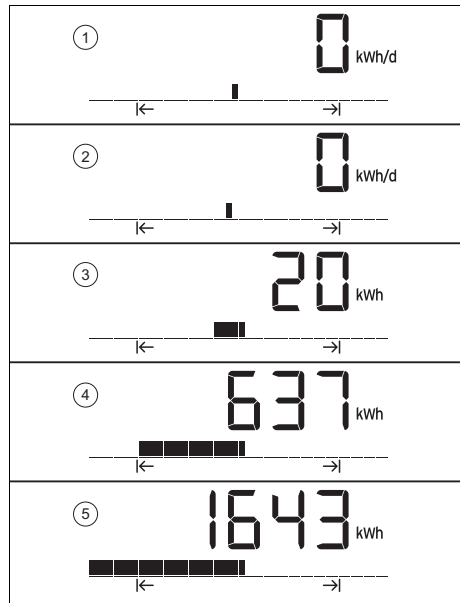

- | | |
|-----------------------------|---|
| 01 Napi energiafelhasználás | 04 Előző évi felhasználás |
| 02 Előző napi felhasználás | 05 A termék összes energiafelhasználása |
| 03 Előző havi felhasználás | |

3. Nyomja meg a és gombokat az aktuális napi gázfogyasztás, az előző napi, a teljes előző havi és az éves fogyasztás leolvásához.
4. Nyomja meg a gombot terméke különböző, **EL/GÁZ** fogyasztástípusainak megjelenítéséhez.
5. Használja a gombot az előző menübe való visszalépéshez.

5 Ápolás és karbantartás

5.1 A termék ápolása

- ▶ A burkolatot egy kevés oldószermentes tisztítószerrel átitatott, nedves kendővel törölje le.
- ▶ Ne használjon spray-t, súrolószereket, mosogatószereket, oldóser- vagy klór-tartalmú tisztítószereket..

5.2 Karbantartás

A termék tartós üzemképességének és üzembiztonságának, megbízhatóságának és hosszú élettartamának feltétele a szakember által elvégzett évenkénti ellenőrzés és kétévenkénti karbantartás. A felülvizsgálat eredményeitől függően korábbi karbantartás válhat szükségessé.

5.3 Karbantartási igényjelzések leolvasása



Ha a kijelzőn megjelenik a  szimbólum, akkor a termék karbantartására van szükség.

A termék hiba módban van, de működik.

- ▶ Ezzel kapcsolatban forduljon szakemberhez.
- ▶ Ha a fűtési rendszer nyomása villogva jelenik meg, azonnal pótolja a hiányzó fűtővízmenyiséget.

5.4 A fűtési rendszer víznyomásának biztosítása

5.4.1 A fűtési rendszer aktuális nyomásának ellenőrzése

1. Nyomja meg háromszor az alapkijelzésben a  gombot.
 - ◁ A kijelző a rendszernyomás aktuális értékét mutatja.
 - ◁ A kijelzőn villog a  szimbólum.
2. Ellenőrizze a töltőnyomást a kijelzőn.
3. Ha a rendszer nyomása kisebb, mint 0,8 bar (0,08 MPa), akkor töltsé utána a fűtési rendszert (→ Oldal: 11).



Tudnivaló

Ha a fűtési rendszer statikus magassága több emeletből áll, akkor szükség lehet a rendszernyomás emelésére. Ezzel kapcsolatban kérje ki a fűtészszerelő szakember tanácsát.

5.4.2 A fűtési rendszer utántöltése



Tudnivaló

A fűtési rendszer feltöltése a tényleges rendszer konfigurációjától függ. Ha a következő lépéseket a rendszernél nem lehet alkalmazni, forduljon szakemberhez.

1. Nyissa ki a fűtőtest termosztátszelepeit a fűtési rendszerben.
2. Lassan nyissa ki a csapot a töltőberendezésen. Annyi vizet töltsön a fűtési rendszerbe, amíg a rendszer nyomása el nem éri a szükséges értéket.
3. Zárja el a töltőberendezés csapját.

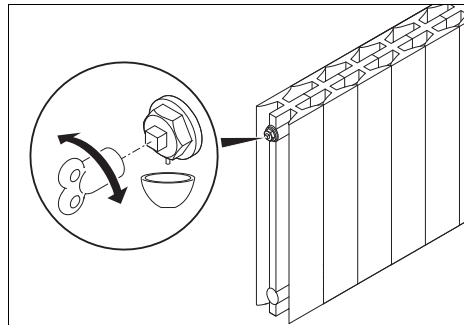

4. Légtelenítse a fűtőtestet az erre a célra szolgáló csatlakozónál (bal vagy jobb oldalon fent a fűtőtesten).



Tudnivaló

A légtelenítéshez használhat légtelenítőkulcsot.

5. A légtelenítés után ellenőrizze ismét a rendszer nyomását. (→ Oldal: 11)

6 Zavarelhárítás

- Ha szükséges, ismétlje meg a feltöltés és a légtelenítés munkalépéseit.
- Zárja el a töltőcsapot.

5.5 A kondenzvíz-elvezető vezeték és a lefolyótölcsér ellenőrzése

A kondenzvíz-elvezető vezetéknek és a lefolyótölcsérnek mindig áteresztőnek kell lennie.

- ▶ Rendszeresen ellenőrizze a kondenzvíz-elvezető vezeték és a lefolyótölcsér hibáit, különös tekintettel az eltömődésekre.

A kondenzvíz-elvezető vezetékben és a lefolyótölcsérben nem lehetnek látható és érezhető akadályok.

- ▶ Ha hibákat állapít meg, úgy azokat szakemberrel szüntesse meg.

6 Zavarelhárítás

- ▶ Ha a kijelzőn hibakódok (**F.XXX**), vésszüzem mód kódok (**N.XXX**) jelennek meg vagy más üzemmódok jelentkeznek, akkor a függelékben található táblázatok szerint járjon el.
Hibakódok (→ Oldal: 14)
Zavarelhárítás (→ Oldal: 15)
- ▶ Ha a táblázatokban leírt intézkedésekkel az üzemmód vagy a hiba nem hárítható el, akkor forduljon szakemberhez.
- ▶ Ha a kijelzőn vésszüzem móddal kapcsolatos üzenetek jelennek meg, forduljon szakemberhez.

7 Üzemen kívül helyezés

7.1 A termék átmeneti üzemen kívül helyezése

- Nyomja meg a  gombot.
- Csak akkor zárja el a gázelzáró csapot a terméken, ha nem várható fagy.
- Zárja el a hidegvíz-elzáró-szelepet.

7.2 A termék végleges üzemen kívül helyezése

- ▶ A termék végleges üzemen kívül helyezését bízza szakemberre.

8 Ismételt üzembe helyezés

- Nyomja meg a  gombot.
- Nyissa ki a gázelzáró csapot a terméken, ha a gázelzáró csap el volt zárva.
- Nyissa ki a hidegvíz-elzáró szelepet.

9 Újrahasznosítás és ártalmatlanítás

- ▶ A csomagolás ártalmatlanítását bízza a terméket telepítő szakemberre.



Amennyiben a terméket ezzel a jelzéssel látták el:

- ▶ A terméket tilos a háztartási hulladékkal együtt ártalmatlanítani.
- ▶ Ehelyett adja le a terméket egy elektromos és elektronikus készülékekre szakszolgáltató gyűjtőhelyen.



Ha a termék elemeket tartalmaz, melyek ezzel a jelzéssel vannak ellátva, akkor az elemek egészség- és környezetkárosító anyagokat tartalmazhatnak.

- ▶ Ebben az esetben használtelem-gyűjtő helyen ártalmatlanítsa az elemeket.

10 Garancia és vevőszolgálat

10.1 Garancia

A gyártó garanciájával kapcsolatos kérdéseire a hátoldalon megadott elérhetőségeken kaphat választ.

10.2 Vevőszolgálat

Vevőszolgálatunk elérhetőségeit a hátoldalon megadott címen, illetve a www.saunierduval.hu internetes oldalon találhatja meg.

Melléklet

A Állapotkódok

Statuscode	Jelentés
S.000	A fűtési üzemhez nincs igény.
S.002	A fűtési üzem aktív és a fűtőköri szivattyú előfutásban van.
S.003	A fűtési üzem aktív és a készülék gyújtása indít.
S.004	A fűtési üzem aktív, és az égő üzemben van.
S.006	A fűtési üzem aktív és a ventilátor utánfutásban van.
S.007	A fűtési üzem aktív és a fűtőköri szivattyú utánfutásban van.
S.008	A fűtési üzem aktív és a készülék az égőtöltési időben van.
S.020	Nincs igény melegvíz-tárolótöltésre.
S.022	A melegvíz-tárolótöltés aktív, és a szivattyú előkeringtetésben van.
S.024	A melegvíz-tárolótöltés aktív, az égő üzemben van.
S.031	A fűtési üzem ki van kapcsolva, és nincs melegvízigény.
S.034	A fagyvédelmi funkció aktív.
S.046	Komfort biztonsági üzemmód aktív: a termék korlátozott fűtési komforttal működik

B Hibakódok



Tudnivaló

A kódtáblázat csak egy kivonatot mutat az összes kódból.

Üzenet	Lehetséges kiváltó ok	Intézkedés
F.022 Nincs vagy túl kevés víz van a termékben, vagy túl alacsony a víznyomás.	Kevés a víz a fűtési rendszerben	<ol style="list-style-type: none"> Ellenőrizze a fűtési rendszer nyomását. (→ Oldal: 11) Töltse után a fűtési rendszert. (→ Oldal: 11)
F.028 A rendszer nem észlelt lángjelet a gyújtási fázis közben.	Öt sikertelen gyújtási kísérlet után a termék üzemzavarra kapcsol.	<ol style="list-style-type: none"> Ellenőrizze, hogy nyitva van-e a gázvezeték csap. Nyomja meg 3 másodpercnél hosszabb ideig a hibatörölő gombot. <ul style="list-style-type: none"> Ismétlések maximális száma: 3 Amennyiben nem tudja elhárítani a gyújtás üzemzavarát, forduljon szakemberéhez.

C Zavarelhárítás

Zavar	Lehetséges kiváltó ok	Intézkedés
A termék nem kezd működni (nincs melegvíz, nincs fűtés)	A telepítés során felszerelt gázvezető csap és/vagy a termék gázvezető csapja zárva van.	► Nyissa ki mindkét gázvezető csapot.
	Megszakadt az áramellátás az épületben.	► Ellenőrizze a biztosítékokat az épületben. A termék a hálózati áramellátás visszatérésekor automatikusan bekapcsol.
	A hidegvízvezető szelep el van zárva.	► Nyissa ki a hidegvízvezető szelepet.
	A termék ki van kapcsolva.	► Helyezze ismét üzembe a terméket. (→ Oldal: 12)
	A helyiség-hőmérséklet / a melegvízhőmérséklet túl alacsonyra van beállítva és/vagy a fűtési üzem / a melegvízkészítés ki van kapcsolva.	<ol style="list-style-type: none"> 1. Állítsa be a fűtés előremenő hőmérsékletét. (→ Oldal: 8) 2. Állítsa be a használati melegvíz hőmérsékletét. (→ Oldal: 9)
	Levegő van a fűtési rendszerben.	<ol style="list-style-type: none"> 1. Légtelenítse a fűtési rendszert (→ Fűtési rendszer utántöltés fejezet). 2. Amennyiben nem tudja légteleníteni a fűtési rendszert, forduljon szakemberéhez.
A fűtés nem üzemel (melegvízkészítés rendben)	A külső szabályozó nincs megfelelően beállítva.	► Állítsa be helyesen a külső szabályozót (→ a szabályozó kezelési utasítása).