



📍 1238 Bp., Grassalkovich út 66.

☎ +36 20 467 4475

HA GÁZ VAN, RÁNK FIX HOGY SZÁMÍTHAT!

Saunier Duval márkaszerviz.



Saunier Duval
Mindig az Ön oldalán

HASZNÁLATI UTASÍTÁS



Saunier Duval
Mindig az Ön oldalán

Kezelési utasítás

Thema Condens

25 -A (H-HU)

30 -A (H-HU)

AS 12 -A (H-HU)

AS 25 -A (H-HU)

AS 30 -A (H-HU)

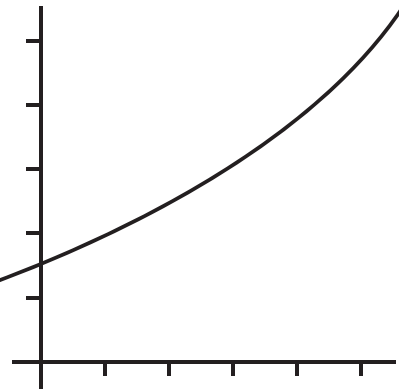

HU

Tartalom

Tartalom

1	Biztonság	3	7	Üzemen kívül helyezés	12
1.1	Kezelésre vonatkozó figyelmeztetések	3	7.1	A termék átmeneti üzemen kívül helyezése	12
1.2	Rendeltetésszerű használat	3	7.2	A termék végleges üzemen kívül helyezése	12
1.3	Általános biztonsági utasítások	4	8	Újrahasznosítás és ártalmatlanítás	12
2	Megjegyzések a dokumentációhoz	7	9	Garancia és vevőszolgálat	12
2.1	Tartsa be a jelen útmutatóval együtt érvényes dokumentumokban foglaltakat	7	9.1	Garancia	12
2.2	A dokumentumok megőrzése	7	9.2	Vevőszolgálat	12
2.3	Az útmutató érvényessége	7	Melléklet	13	
3	A termék leírása	7	A	Hibaelhárítás	13
3.1	CE-jelölés	7			
3.2	Termék felépítése	7			
3.3	A kezelőelemek áttekintése	7			
3.4	A kijelző leírása	8			
3.5	A gombok funkcióinak leírása	8			
4	Üzemeltetés	8			
4.1	A termék üzembe helyezése	8			
4.2	A nyomás ellenőrzése a fűtési rendszerben	8			
4.3	A fűtési rendszer feltöltése	8			
4.4	Üzem mód megválasztása	9			
4.5	A melegvíz-hőmérséklet beállítása	9			
4.6	Fűtés előremenő hőmérséklet beállítása	10			
4.7	Fagyvédelem	10			
5	Zavarelhárítás	11			
5.1	Zavarok felismerése és elhárítása	11			
5.2	A hibakódok kijelzése	11			
6	Ápolás és karbantartás	11			
6.1	Karbantartás	11			
6.2	A termék ápolása	11			
6.3	A kondenzvíz-elvezető vezeték és a lefolyótölcsér ellenőrzése	11			

1 Biztonság

1.1 Kezelésre vonatkozó figyelmeztetések

A műveletekre vonatkozó figyelmeztetések osztályozása

A műveletekre vonatkozó figyelmeztetések osztályozása az alábbiak szerint figyelmeztető ábrákkal és jelzőszavakkal a lehetséges veszély súlyossága szerint történik:

Figyelmeztető jelzések és jelzőszavak



Veszély!

Közvetlen életveszély vagy súlyos személyi sérülések veszélye



Veszély!

Áramütés miatti életveszély



Figyelmeztetés!

Könnyebb személyi sérülés veszélye



Vigyázat!

Anyagi és környezeti károk kockázata

1.2 Rendeltetésszerű használat

Szakszerűtlen vagy nem rendeltetésszerű használat esetén a felhasználó vagy harmadik személy testi épségét és életét fenyegető veszély állhat fenn, ill. megsérülhet a termék, vagy

más anyagi károk is keletkezhetnek.

A termék zárt központi fűtési rendszerek és a melegvízkészítés hőtermelőjeként szolgál.

A rendeltetésszerű használat a következőket jelenti:

- a termék és a berendezés további komponenseihez mellékelt kezelési utasítások betartása
- az útmutatókban feltüntetett ellenőrzési és karbantartási feltételek betartása.

Nyolc éves, vagy annál idősebb gyermekek, valamint csökkent fizikai, szenzoros vagy mentális képességű, vagy tapasztalattal és ismeretekkel nem rendelkező személyek felügyelettel használhatják a terméket, vagy abban az esetben, ha kioktatták őket a termék biztonságos használatára és a termék használatából fakadó veszélyekre. A gyermekek a termékkel nem játszhatnak. A tisztítási és karbantartási munkálatokat gyermekek felügyelet nélkül nem végezhetik.

A jelen útmutatóban ismertetett használattól eltérő vagy az azt meghaladó használat nem rendeltetésszerű használatnak minősül. Nem rendeltetésszerű használatnak minősül a termék

1 Biztonság

minden közvetlenül kereskedelmi és ipari célú használata.

Figyelem!

Minden, a megengedettől eltérő használat tilos.

1.3 Általános biztonsági utasítások

1.3.1 A telepítést csak szakember végezze

A termék telepítését, ellenőrzését, karbantartását és javítását, valamint a gáz beállításait csak szakemberek végezhetik el.

1.3.2 Hibás kezelés miatti veszély

A hibás kezeléssel saját magát vagy másokat veszélyeztethet, és anyagi károkat okozhat.

- ▶ Gondosan olvassa végig a szóban forgó útmutatót, és az összes kapcsolódó dokumentumot, különösen a "Biztonság" című fejezetet és a figyelmeztető információkat.

1.3.3 A szivárgó gáz életveszélyt jelent

Ha az épületben gázszag érezhető:

- ▶ Kerülje el, hogy a helyiségben gázszag keletkezessen.
- ▶ Nyissa ki az ajtókat és ablakokat és gondoskodjon huzatról.

- ▶ Kerülje nyílt láng (pl. öngyújtó, gyufa) használatát.
- ▶ Tilos a dohányzás.
- ▶ Ne használjon villamos kapcsolót, hálózati csatlakozódugót, csengőt, telefont és egyéb hangszórós kaputelefont az épületben.
- ▶ Zárja el a gázóra gázcsapját vagy a központi gázelzáró csapot.
- ▶ Ha lehetséges, csatlakoztasson gázelzáró csapot a termékre.
- ▶ Kopogással vagy hangos szóval figyelmeztesse a házlakóit.
- ▶ Haladéktalanul hagyja el az épületet és akadályozza meg, hogy mások bemenjenek.
- ▶ Amint kijutott az épületből, értesítse a tűzoltókat és a rendőrséget.
- ▶ Értesítse a gázszolgáltató vállalat ügyeletét egy, az épületen kívül elhelyezett telefonkészülékről.

1.3.4 Ledugult vagy tömörtelen égéstermék-elvezetés miatti életveszély.

Ha az épületben égéstermék szag érezhető:

- ▶ Nyisson ki minden hozzáférhető ajtót és ablakot, és gondoskodjon huzatról.
- ▶ Kapcsolja ki a terméket.

- ▶ Lépjen kapcsolatba egy szak-szervizzel.

1.3.5 A kilépő égéstermékek miatti életveszély

Ha a terméket üres kondenzátumszifonnal üzemeltetik, az égéstermékek kijuthatnak a helyiség levegőjébe.

- ▶ Biztosítsa, hogy a kondenzátumszifon a termék üzemeltetésekor mindig fel legyen töltve.

1.3.6 A robbanékony és lobbanékony anyagok életveszélyt jelentenek

- ▶ Ne használjon, és ne tároljon a termék felállítási helyén robbanékony vagy lobbanékony anyagokat (pl. benzint, papírt, festéket).

1.3.7 Hiányzó biztonsági berendezések miatti életveszély

A hiányzó biztonsági berendezések (pl. biztonsági szelep, tágulási tartály) életveszélyes forrásokhoz és egyéb sérülésekhez vezethetnek, pl. robbanások miatt.

- ▶ Kérje ki egy szakember tanácsát a biztonsági berendezések működésével és elhelyezésével kapcsolatban.

1.3.8 Életveszély a terméken, vagy a termék környezetében végzett módosítások miatt

- ▶ Semmiképpen ne távolítsa el, ne hidalja át, vagy ne blokkolja a biztonsági berendezéseket.
- ▶ Ne manipulálja a biztonsági berendezéseket.
- ▶ Ne rongálja meg és ne távolítsa el a részegységek plombáit.
- ▶ Ne végezzen módosításokat:
 - a készüléken
 - a gáz- és vízellátó vezetéken, az égést tápláló levegő vezetéken, az áramellátáson
 - a teljes égéstermék-elvezető rendszeren
 - a teljes kondenzvíz-elvezető rendszeren
 - a biztonsági szelepen
 - a lefolyóvezetéseken
 - azokon az építészeti adottságokon, amelyek befolyásolhatják a termék üzembiztonságát

1 Biztonság

1.3.9 Mérgezés veszélye az égési levegő nem megfelelő hozzávezetése miatt

Feltételek: A helyiség levegő-jétől függő üzemeltetés

- ▶ Biztosítsa a megfelelő mennyiségű égési levegő hozzávezetését.

1.3.10 Sérülésveszély és anyagi kár kockázata szakszerűtlen vagy el nem végzett karbantartás és javítás miatt

- ▶ Soha ne kísérelje meg saját maga elvégezni a termék karbantartását vagy javítását.
- ▶ Az üzemzavarokat és károkat mindig haladéktalanul javíttassa ki egy szakemberrel.
- ▶ Tartsa be az előírt karbantartási időket.

1.3.11 Korrózió okozta károsodás veszélye a helyiség nem megfelelő levegője vagy a rossz égési levegő miatt

A spray-k, oldószerek, klórtartalmú tisztítószer, festékek, ragasztók, ammóniavegyületek, porok és hasonlóak a termék, ill. a levegő-égéstermék elvezető vezeték korrózióját okozhatják.

- ▶ Biztosítsa, hogy a friss-levegő vezetékébe ne kerülhessen fluor, klór, kén, porok stb.
- ▶ Gondoskodjon róla, hogy a felállítás helyén ne tároljanak vegyi anyagokat.

1.3.12 Szekrénybe történő telepítés

A termék szekrényben történő elhelyezése esetén a burkolatnak teljesítenie kell a kivitelezési előírásokat.

- ▶ Önkényesen ne burkolja le a terméket.
- ▶ Amennyiben a terméket szekrényyszerű burkolattal kívánja ellátni, forduljon szakműhelyhez.

1.3.13 Anyagi kár veszélye fagy miatt

- ▶ Győződjék meg arról, hogy a fűtési rendszer fagy esetén mindenképpen üzemben marad, és az összes helyiség megfelelően temperált.
- ▶ Amennyiben nem tudja biztosítani az üzemeltetést, ürítse le szakemberrel a fűtési rendszert.

Megjegyzések a dokumentációhoz 2

2 Megjegyzések a dokumentációhoz

2.1 Tartsa be a jelen útmutatóval együtt érvényes dokumentumokban foglaltakat

- ▶ Feltétlenül tartson be minden, a rendszer részegységeihez tartozó üzemeltetési útmutatót.

2.2 A dokumentumok megőrzése

- ▶ További használat céljából őrizze meg ezt az útmutatót, valamint az összes kapcsolódó dokumentumot.

2.3 Az útmutató érvényessége

Ez az útmutató kizárólag az alábbi modellekre érvényes:

Modellek és cikkszámok

	Magyarországi
Thema Condens 25 -A	0010017378
Thema Condens 30 -A	0010017377
Thema Condens AS 12 -A	0010017381
Thema Condens AS 25 -A	0010017380
Thema Condens AS 30 -A	0010017379

3 A termék leírása

3.1 CE-jelölés



A CE-jelölés azt dokumentálja, hogy az adattábla szerinti készülékek megfelelnek a rájuk vonatkozó irányelvek alapvető követelményeinek.

A megfelelőségi nyilatkozat a gyártónál megtekinthető.

3.2 Termék felépítése

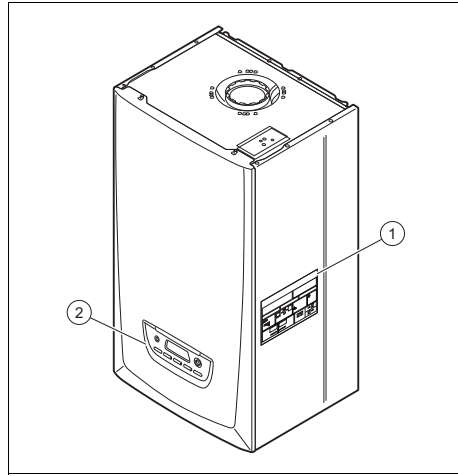

- 1 Mágneses, rövid kezelési útmutató típusmegnevezéssel és sorozatszámával
- 2 Kezelőelemek

3.3 A kezelőelemek áttekintése

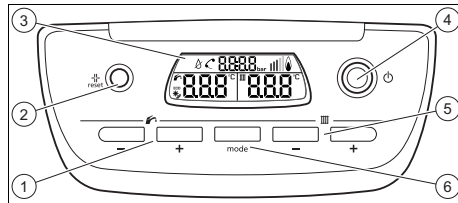

- 1 Gombok a melegvíz-hőmérséklethez, és () és ()
- 2 Hibatörölő gomb
- 3 Képernyő
- 4 Ki-/bekapcsoló gomb
- 5 Fűtés előremenő hőmérséklet gombok, () és ()
- 6 Üzemmód gombja,

4 Üzemeltetés

3.4 A kijelző leírása

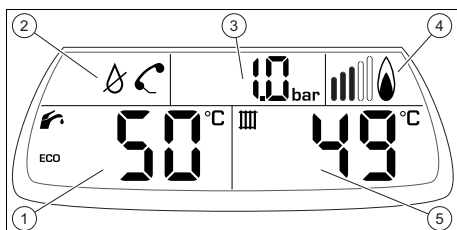

- | | |
|-------------------------------|--------------------------------|
| 1 Melegvíz-hőmérséklet | 4 Égő fűtési üzemmód kijelző |
| 2 Hiba szimbólumok | 5 Fűtés előremenő hőmérséklete |
| 3 Készüléknyomás / Hibaüzenet | |

3.5 A gombok funkcióinak leírása

Gomb	Jelentés
mode	– Üzem mód megválasztása
+ vagy -	– A használati melegvíz-hőmérséklet beállítása – Fűtés előremenő hőmérséklet beállítása
↑ ↓ RE SET	– Termék visszaállítása
Be/Ki	– A termék be-/kikapcsolása

A beállítható értékek villogva jelennek meg.

4 Üzemeltetés

4.1 A termék üzembe helyezése

4.1.1 Az elzárószerkezetek kinyitása

Feltételek: A szakember, aki a terméket szerelte, elmagyarázza Önnek az elzárószerkezetek pozícióját és kezelését.

- ▶ Bizonyosodjon meg arról, hogy az összes csap nyitva van.

4.1.2 A termék bekapcsolása

- ▶ Nyomja meg a BE / KI gombot.
 - ◁ Amint a termék áram alá kerül, a kijelző bekapcsol. Néhány másodperc elteltével a termék üzemkész.

4.2 A nyomás ellenőrzése a fűtési rendszerben



Tudnivaló

A nyomás ellenőrzésekor nem állhat fenn fűtési és/vagy melegvíz-igény.

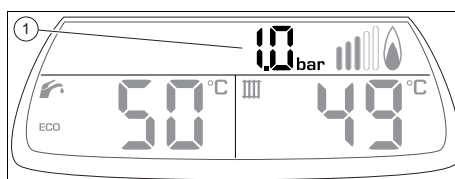

- 1 Aktuális rendszernyomás
- ▶ Havonta egyszer ellenőrizze a termék feltöltési nyomását.
 - Ajánlott rendszernyomás: 1 ... 1,5 bar (100 000 ... 150 000 Pa)
 - ◁ Ha a töltőnyomás rendben van, nincs szükség beavatkozásra.
 - ▽ Ha a töltőnyomás túl alacsony, töltsön utána vizet a fűtési rendszerbe.

4.3 A fűtési rendszer feltöltése



Vigyázat!

Anyagi károk veszélye nagy kalciumtartalmú, erősen korrózív vagy vegyi anyagokkal szennyezett fűtővíz miatt!

Az előírásokat nem teljesítő vezetékes víz károsíthatja a tömítéseket és membránokat, eltömítheti a termék alkatrészeiben és a fűtési rendszerben a víz áramlási útját, ezért zajokat okozhat.

- ▶ A fűtési rendszer feltöltéséhez mindig megfelelő fűtővizet használjon.
- ▶ Kétségek esetén kérje ki ezzel kapcsolatban a fűtőszelről szakember tanácsát.



Tudnivaló

Az első feltöltésre a szakember illetékes, adott esetben az utánfeltöltésre, valamint a vízminőséggel kapcsolatban is.

Az üzemeltető csupán a víz utánfeltöltését veszi át a fűtési rendszerben.

1. Nyissa ki a szelepeket a fűtőtesteken (termostátszelepek) a fűtési rendszerben.
2. A töltőcsapot úgy nyissa ki lassan a termék alsó oldalán, ahogyan azt a szakember mutatta.
3. Addig töltsön vizet a rendszerbe, amíg a fűtési rendszer nyomása el nem éri a szükséges értéket.
 - Ajánlott rendszernyomás: 1 ... 1,5 bar (100 000 ... 150 000 Pa)
4. Ellenőrizze a töltőnyomást a kijelzőn.
5. A feltöltés után zárja el a töltőcsapot.



4.4 Üzem mód megválasztása



Tudnivaló

Minden gyújtás után a termék „Fűtés + melegvíz” üzemmódban indul el.

- ▶ Nyomja meg a  gombot annyiszor, hogy a kijelző a kívánt üzemmódot mutassa.





Szimbólum	Üzem mód
	Fűtés + meleg-víz
	Csak fűtés
	Csak melegvíz és fagyvédelem

Szimbólum	Üzem mód
–	Távollét/fagyvédelem

4.5 A melegvíz-hőmérséklet beállítása

Érvényesség: kombinált készülék

Feltételek: A hőmérsékletet a fűtőkazán vezéri





- ▶ A hőmérséklet beállításához nyomja meg a   vagy   gombot.

Feltételek: A hőmérsékletet a helyiségtermostát vezéri

- ▶ Állítsa be a melegvíz-hőmérsékletet a helyiségtermostáton.







Tudnivaló

Ha megnyomja a   vagy   gombot, a kijelzőn  jelenik meg.

Érvényesség: termék tisztán fűtési üzemhez, melegvítárolóval

Feltételek: Szabályozás hőmérséklet-érzékelő segítségével





- ▶ A hőmérséklet beállításához nyomja meg a   vagy   gombot.

Feltételek: Szabályozás hőmérséklet-határolóval

- ▶ Állítsa be a melegvíz-hőmérsékletet a hőmérséklet-határolón.



Tudnivaló

Ha megnyomja a   vagy   gombot, a kijelzőn  jelenik meg.

4.5.1 ECO üzemmód be- és kikapcsolása

Érvényesség: rendelkezésre álló melegindítási funkció nélkül melegvízhez

- ▶ Állítsa be a használati melegvíz hőmérsékletét.

4 Üzemeltetés

Feltételek: Melegvíz-hőmérséklet: < 50 °C





- A kijelzőn az  üzemmód jelenik meg.

Feltételek: Melegvíz-hőmérséklet: ≥ 50 °C

- A kijelzőn nem jelenik meg az  üzemmód.



Érvényesség: rendelkezésre álló melegítési funkció nélkül melegvízhez

Feltételek: A melegítési funkciót egy megfelelően szakosodott szerelő teheti rendelkezésre állóvá.

- ▶ 3 másodpercig tartsa nyomva a  és  gombot az ECO mód aktiválásához vagy deaktiválásához.
 - ◁ Ha a kijelzőn  jelenik meg, a melegítési funkció deaktiválva van.
 - ◁ Ha a kijelzőn nem jelenik meg , a melegítési funkció aktiválva van.

4.6 Fűtés előremenő hőmérséklet beállítása

Érvényesség: külsőhőmérséklet-érzékelő nélkül, helyiségtermosztát nélkül

- ▶ Állítsa be a fűtés előremenő hőmérsékletét a  vagy  gombbal.



Tudnivaló



Előfordulhat, hogy a beüzemelő szakember már előzetesen beállította a lehetséges minimális és maximális hőmérsékletet.

Érvényesség: helyiségtermosztát

- ▶ Állítsa maximális értékre a fűtés előremenő hőmérsékletét a  gombbal.
- ▶ Állítsa be a kívánt fűtési hőmérsékletet a helyiségtermosztáton.

- ◁ A fűtés tényleges előremenő hőmérsékletét a helyiségtermosztát automatikusan modulálva állítja be.

Érvényesség: külsőhőmérséklet-érzékelő

- ▶ Nem lehetséges a fűtés előremenő hőmérséklet beállítása, még akkor sem, ha megnyomja a  vagy  gombot.
 - ◁ A kijelzőn a fűtőkészülék által kiszámított fűtés előremenő hőmérséklet jelenik meg.
 - ◁ A fűtés tényleges előremenő hőmérsékletét a fűtőkészülék automatikusan modulálva állítja be.

4.7 Fagyvédelem

4.7.1 A termék fagyvédelmi funkciója

A fagyvédelmi funkció a fűtőkészülék és a szivattyú bekapcsolását eredményezi, mielőtt eléri a biztonsági hőmérsékletet a fűtőkörben.

- Védőhőmérséklet: 12 °C

A szivattyú leáll, ha a víz hőmérséklet eléri a minimális értéket a fűtőkörben.

- Minimális víz hőmérséklet: 15 °C

Ha a fűtőkörben a hőmérséklet eléri az égő gyújtási értékét, az égő a kikapcsolási hőmérséklet eléréséig begyűjt.

- Az égő gyújtási hőmérséklete: 7 °C
- Az égő kikapcsolási hőmérséklete: 35 °C

A melegvízkört (hideg- és melegvíz) nem védi a fűtőkészülék.

A rendszer fagyvédelemét csak a fűtőkészülék képes garantálni.

Szükség van egy szabályozóra, hogy ellenőrizze a hőmérsékletet a rendszerben.

4.7.2 A rendszer fagyvédelme



Tudnivaló

Bizonyosodjon meg arról, hogy a termék áram- és gázellátása rendben van.

Feltételek: Több napos távollét, Szabályozó nélkül

- ▶ Válassza ki a távollét/fagyvédelem (→ Oldal: 9) üzemmódot.
 - ◁ A fűtőkörben csak a víznyomás látható.

Feltételek: Több napos távollét, Szabályozóval

- ▶ Programozza be távollétét a szabályozón, hogy aktiválja a fagyvédelmi be rendezéseket.

Feltételek: Hosszabb távollét

- ▶ Forduljon képzett szakemberhez, hogy a rendszert leürítse, ill. a fűtőkört a fűtési rendszerhez alkalmas speciális fagyvédő adalék hozzáadásával védje.

5 Zavarelhárítás

5.1 Zavarok felismerése és elhárítása

- ▶ Ha a termék üzemeltetése során esetleg problémák adódnak, akkor néhány pontot a táblázat segítségével önállóan is ellenőrizhet.
Hibaelhárítás (→ Oldal: 13)
- ▶ Ha a termék a táblázat alapján elvégzett ellenőrzés ellenére sem működik megfelelően, akkor a probléma elhárításához forduljon a vevőszolgálathoz.

5.2 A hibakódok kijelzése

A hibakódoknak minden más kijelzéssel szemben elsőbbsége van. Több hiba egyidejű fellépésekor ezek mindig két másodpercre jelennek meg váltakozva.

- ▶ Ha a terméken jelenik meg, forduljon a vevőszolgálathoz.

6 Ápolás és karbantartás

6.1 Karbantartás

A termék tartós üzemképességének és üzembiztonságának, megbízhatóságának és hosszú élettartamának feltétele a szakember által elvégzett évenkénti ellenőrzés és kétévenkénti karbantartás.

6.2 A termék ápolása



Vigyázat!

Nem megfelelő tisztítószer használatával kockáztatja a készülék károsodását!

- ▶ Ne használjon sprayt, súrolószereket, mosogatószereket, oldószer- vagy klórtartalmú tisztítószereket..

- ▶ A burkolatot egy kevés oldószermentes tisztítószerrel átitatott, nedves kendővel törölje le.

6.3 A kondenzvíz-elvezető vezeték és a lefolyótölcsér ellenőrzése

- ▶ Rendszeresen ellenőrizze a kondenzvíz-elvezető vezeték és a lefolyótölcsér hibáit, különös tekintettel az eltömődésekre.

A kondenzvíz-elvezető vezetékben és a lefolyótölcsérben nem lehetnek látható és érezhető akadályok.

- ▶ Amennyiben hiányosságokat állapít meg, hárítsa el a vevőszolgálattal.

7 Üzemen kívül helyezés

7 Üzemen kívül helyezés

7.1 A termék átmeneti üzemen kívül helyezése

- ▶ Csak akkor helyezze ideiglenesen üzemen kívül a terméket, ha nem áll fenn fagyveszély.
- ▶ Kapcsolja ki a terméket a telepítés során felszerelt főkapcsolóval.
 - ◀ A kijelző kialszik.
- ▶ Hosszabb üzemen kívül helyezés esetén (pl. szabadság alkalmával) zárja el kiegészítésként a gázvezeték csapot és a hidegvízvezeték csapot.

7.2 A termék végleges üzemen kívül helyezése

- ▶ Helyeztesse véglegesen üzemen kívül a készüléket a vevőszolgálattal.

8 Újrahasznosítás és ártalmatlanítás

- ▶ A csomagolás ártalmatlanítását bízza a terméket telepítő szakemberre.



Amennyiben a terméket ezzel a jelzéssel látták el:

- ▶ A terméket tilos a háztartási hulladékkal együtt ártalmatlanítani.
- ▶ Ehelyett adja le a terméket egy elektromos és elektronikus készülékekre szakosodott gyűjtőhelyen.



Ha a termék elemeket tartalmaz, melyek ezzel a jelzéssel vannak ellátva, akkor az elemek egészség- és környezetkárosító anyagokat tartalmazhatnak.

- ▶ Ebben az esetben használtelem-gyűjtő helyen ártalmatlanítsa az elemeket.

9 Garancia és vevőszolgálat

9.1 Garancia

A gyártó garanciájával kapcsolatos kérdéseire a hátoldalon megadott elérhetőségeken kaphat választ.

9.2 Vevőszolgálat



Vevőszolgálatunk elérhetőségeit a hátoldalon megadott címen, illetve a www.saunierduval.hu internetes oldalon találhatja meg.

Melléklet

A Hibaelhárítás

Zavar	A hiba oka	Elhárítás
Nincs melegvíz, a fűtés hideg marad; a termék nem kezd működni	Az épületoldali gázvezető csap el van zárva	Nyissa ki az épületoldali gázvezető csapot
	Az épületoldali áramellátás ki van kapcsolva	Kapcsolja be az épületoldali áramellátást
	A termék Be/Ki gombja ki van kapcsolva	Kapcsolja be a Be/Ki gombot a terméken
	A fűtés előremenő hőmérséklete túl alacsonyra van beállítva, a fűtési üzem vagy a melegvízkészítés ki van kapcsolva és/vagy a beállított melegvíz-hőmérséklet túl alacsony.	Válassza meg a kívánt üzemmódot A fűtés előremenő hőmérsékletét állítsa be a kívánt hőmérsékletértékre
	Alacsony a fűtési rendszer nyomása	Töltsön vizet a fűtési rendszerbe
	Levegős a fűtési rendszer	Légtelenítse a fűtőtesteket Ha a probléma ismételten jelentkezik: forduljon szakemberhez
	Zavar a gyújtási folyamatnál	Nyomja meg a hibatörölő gombot Ha a probléma ismételten jelentkezik: forduljon szakemberhez
A melegvíz üzem megfelelően működik; a fűtés nem működik	A szabályozó nem indítja a fűtést	Ellenőrizze a szabályozó időprogramját, adott esetben korrigálja Ellenőrizze a helyiség hőmérsékletét és ha szükséges, korrigálja („Szabályozó üzemeltetési utasítás”)
	A fűtés előremenő hőmérséklete túl alacsonyra van beállítva, vagy a fűtési üzem ki van kapcsolva	Kapcsolja be a fűtési üzemet A fűtés előremenő hőmérsékletét állítsa be a kívánt hőmérsékletértékre
	Levegős a fűtési rendszer	Légtelenítse a fűtőtesteket Ha a probléma ismételten jelentkezik: forduljon szakemberhez
Nincs melegvíz, a fűtési üzem zavarmentes	A fűtés előremenő hőmérséklete túl alacsonyra van beállítva, vagy a melegvízkészítés ki van kapcsolva	Kapcsolja be a melegvízkészítést Állítsa be a melegvíz-hőmérsékletét a kívánt hőmérsékletértékre
Víznyomok a termék alatt	Kondenzvíz-elvezető vezeték blokkolva	Ellenőrizze a kondenzvíz-elvezető vezetékét, adott esetben tisztítsa ki
	Tömítetlenség a rendszerben vagy a terméken	Zárja el a termék hidegvíz-hozzávezetését, forduljon szakemberhez

Melléklet

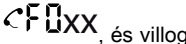
Zavar	A hiba oka	Elhárítás
Kijelző jelzés  (Reset)	Zavar	Nyomja meg a hibatörölő gombot  (Reset)  , és várjon öt másodpercig. Ha az üzemzavar még mindig fennáll, forduljon szakemberhez.
Kijelző jelzés  , és villog a nyomáskijelző < 0,5 bar (< 50 000 Pa)	Vízhiány a rendszerben	Töltsön utána előkészített vizet Ha a probléma ismételten jelentkezik: forduljon szakemberhez
A nyomáskijelző villog ≥ 2,5 bar (≥ 250 000 Pa)	A rendszer nyomása túl magas	Légtelenítsen egy fűtőtestet Ha a probléma ismételten jelentkezik: forduljon szakemberhez
Kijelző jelzés  , és villog a nyomáskijelző	Hibaüzenet	Forduljon szakemberhez