



📍 1238 Bp., Grassalkovich út 66.

☎ +36 20 467 4475

**HA GÁZ VAN, RÁNK FIX HOGY SZÁMÍTHAT!**

**Saunier Duval márkaszerviz.**



**Saunier Duval**  
Mindig az Ön oldalán

**HASZNÁLATI UTASÍTÁS**



Saunier Duval

# Kezelési útmutató

ThemaClassic

C 18/24-LC/1 (H-HU)



HU

# Tartalom

## Tartalom

<b>1</b>	<b>Biztonság</b> .....	<b>3</b>	<b>7</b>	<b>Üzemen kívül helyezés</b> .....	<b>14</b>
1.1	Kezelésre vonatkozó figyelmeztetések .....	3	7.1	A termék átmeneti üzemen kívül helyezése .....	14
1.2	Rendeltetésszerű használat .....	3	7.2	A termék végleges üzemen kívül helyezése .....	14
1.3	Általános biztonsági utasítások .....	4	<b>8</b>	<b>Újrahasznosítás és ártalmatlanítás</b> .....	<b>14</b>
<b>2</b>	<b>Megjegyzések a dokumentációhoz</b> .....	<b>7</b>	<b>9</b>	<b>Garancia és vevőszolgálat</b> .....	<b>14</b>
2.1	Tartsa be a jelen útmutatóval együtt érvényes dokumentumokban foglaltakat .....	7	9.1	Garancia .....	14
2.2	A dokumentumok megőrzése .....	7	9.2	Vevőszolgálat .....	14
2.3	Az útmutató érvényessége .....	7	<b>Melléklet</b> .....	<b>15</b>	
<b>3</b>	<b>A termék leírása</b> .....	<b>7</b>	<b>A</b>	<b>Üzemeltetői szint – áttekintés</b> ....	<b>15</b>
3.1	A termék felépítése .....	7	<b>B</b>	<b>Állapotkódok – áttekintés</b> .....	<b>15</b>
3.2	A kezelőelemek áttekintése .....	7	<b>C</b>	<b>Hibaelhárítás</b> .....	<b>16</b>
3.3	A termék kijelzője .....	8	<b>D</b>	<b>Zavarelhárítás</b> .....	<b>16</b>
3.4	Adatok a termékhez .....	8			
3.5	CE-jelölés .....	9			
<b>4</b>	<b>Üzemeltetés</b> .....	<b>9</b>			
4.1	Kezelési koncepció .....	9			
4.2	Alapkijelzés .....	9			
4.3	Kezelési szintek .....	9			
4.4	Az elzárószerkezetek kinyitása .....	10			
4.5	A termék bekapcsolása .....	10			
4.6	Üzem mód megválasztása .....	10			
4.7	Fűtés és melegvízkészítés beállítása .....	10			
4.8	A termék funkcióinak kikapcsolása .....	12			
4.9	Állapotkód lehívása .....	12			
<b>5</b>	<b>Zavarok felismerése és elhárítása</b> .....	<b>12</b>			
<b>6</b>	<b>Karbantartás és ápolás</b> .....	<b>12</b>			
6.1	Karbantartás .....	12			
6.2	Karbantartási igényjelzések leolvasása .....	12			
6.3	A termék ápolása .....	13			
6.4	A fűtési rendszer víznyomásának biztosítása .....	13			

## 1 Biztonság

### 1.1 Kezelésre vonatkozó figyelmeztetések

#### A műveletekre vonatkozó figyelmeztetések osztályozása

A műveletekre vonatkozó figyelmeztetések osztályozása az alábbiak szerint figyelmeztető ábrákkal és jelzőszavakkal a lehetséges veszély súlyossága szerint történik:

#### Figyelmeztető jelzések és jelzőszavak



#### **Veszély!**

Közvetlen életveszély vagy súlyos személyi sérülések veszélye



#### **Veszély!**

Áramütés miatti életveszély



#### **Figyelmeztetés!**

Könnyebb személyi sérülés veszélye



#### **Vigyázat!**

Anyagi és környezeti károk kockázata

### 1.2 Rendeltetésszerű használat

Szakszerűtlen vagy nem rendeltetésszerű használat esetén a felhasználó vagy harmadik személy testi épségét és életét fenyegető veszély állhat fenn, ill. megsérülhet a termék, vagy

más anyagi károk is keletkezhetnek.

A termék zárt központi fűtőberendezések és központi melegvízkészítés hőtermelőjeként szolgál. Biztosítani kell a megfelelő frisslevegő-ellátást.

A rendeltetésszerű használat a következőket jelenti:

- a termék és a berendezés további komponenseihez mellékelt kezelési utasítások betartása
- az útmutatókban feltüntetett ellenőrzési és karbantartási feltételek betartása.

Nyolc éves, vagy annál idősebb gyermekek, valamint csökkent fizikai, szenzoros vagy mentális képességű, vagy tapasztalattal és ismeretekkel nem rendelkező személyek felügyelettel használhatják a terméket, vagy abban az esetben, ha kioktatták őket a termék biztonságos használatára és a termék használatából fakadó veszélyekre. A gyermekek a termékkel nem játszhatnak. A tisztítási és karbantartási munkálatokat gyermekek felügyelet nélkül nem végezhetik.

A jelen útmutatóban ismertetett használattól eltérő vagy az azt meghaladó használat nem rendeltetésszerű használatnak

# 1 Biztonság

minősül. Nem rendeltetésszerű használatnak minősül a termék minden közvetlenül kereskedelmi és ipari célú használata.

## Figyelem!

Minden, a megengedettől eltérő használat tilos.

### 1.3 Általános biztonsági utasítások

#### 1.3.1 Hibás kezelés miatti veszély

A hibás kezeléssel saját magát vagy másokat veszélyeztethet, és anyagi károkat okozhat.

- ▶ Gondosan olvassa végig a szóban forgó útmutatót, és az összes kapcsolódó dokumentumot, különösen a "Biztonság" című fejezetet és a figyelmeztető információkat.
- ▶ Csak a következő, „Üzemeltetési” útmutatóban leírt műveleteket hajtsa végre.

#### 1.3.2 A szivárgó gáz életveszélyt jelent

Ha az épületben gázszag érezhető:

- ▶ Kerülje el, hogy a helyiségben gázszag keletkezessen.
- ▶ Nyissa ki az ajtókat és ablakokat és gondoskodjon huzatról.
- ▶ Kerülje nyílt láng (pl. öngyújtó, gyufa) használatát.

- ▶ Tilos a dohányzás.
- ▶ Ne használjon villamos kapcsolót, hálózati csatlakozódugót, csengőt, telefont és egyéb hangszórós kaputelefont az épületben.
- ▶ Zárja el a gázóra gázcsapját vagy a központi gázvezeték csapot.
- ▶ Ha lehetséges, csatlakoztasson gázvezeték csapot a termékre.
- ▶ Kopogással vagy hangos szóval figyelmeztesse a házlakókat.
- ▶ Haladéktalanul hagyja el az épületet és akadályozza meg, hogy mások bemenjenek.
- ▶ Amint kijutott az épületből, értesítse a tűzoltókat és a rendőrséget.
- ▶ Értesítse a gázszolgáltató vállalat ügyeletét egy, az épületen kívül elhelyezett telefonkészületről.

#### 1.3.3 Eldugult vagy tömörtelen égéstermék vezeték miatti életveszély

Ha az épületben égéstermék szag érezhető:

- ▶ Nyisson ki minden hozzáférhető ajtót és ablakot, és gondoskodjon huzatról.
- ▶ Kapcsolja ki a terméket.
- ▶ Értesítsen egy szakembert.

### 1.3.4 A robbanékony és lobbanékony anyagok életveszélyt jelentenek

- ▶ Ne használja a terméket robbanékony vagy lobbanékony anyagokat (pl. benzin, papír, festékek) tároló helyiségekben.

### 1.3.5 Mérgezés veszélye az égési levegő nem megfelelő hozzávezetése miatt

**Feltétel:** A helyiség levegőjétől függő üzemeltetés

- ▶ Biztosítsa a megfelelő mennyiségű égési levegő hozzávezetését.

### 1.3.6 Életveszély a terméken, vagy a termék környezetében végzett módosítások miatt

- ▶ Semmiképpen ne távolítsa el, ne hidalja át, vagy ne blokkolja a biztonsági berendezéseket.
- ▶ Ne manipulálja a biztonsági berendezéseket.
- ▶ Ne rongálja meg és ne távolítsa el a részegységek plombáit.
- ▶ Ne végezzen módosításokat:
  - a készüléken
  - a gáz- és vízellátó vezetékben, az égést tápláló levegő

vezetékben, az áramellátáson

- a teljes égéstermék elvezető rendszeren
- a biztonsági szelepen
- a lefolyó vezetékeken
- azokon az építészeti adottságokon, amelyek befolyásolhatják a termék üzembiztonságát

### 1.3.7 Korrózió okozta károsodás veszélye a helyiség nem megfelelő levegője vagy a rossz égési levegő miatt

A spray-k, oldószerek, klórtartalmú tisztítószeresek, festékek, ragasztók, ammóniavegyületek, porok és hasonlók a termék, ill. a levegő-égéstermék elvezető vezeték korrózióját okozhatják.

- ▶ Biztosítsa, hogy az égéshez használt levegő vezetékébe ne kerülhessen fluor, klór, kén, porok stb.
- ▶ Gondoskodjon róla, hogy a felállítás helyén ne tároljanak vegyi anyagokat.

### 1.3.8 Fagyveszély miatti anyagi kár

- ▶ Győződjék meg arról, hogy a fűtési rendszer fagy esetén mindenképpen üzemben marad, és az összes helyiség megfelelően temperált.



# 1 Biztonság

- ▶ Amennyiben nem tudja biztosítani az üzemeltetést, ürítse le szakemberrel a fűtési rendszert.

## **1.3.9 Sérülésveszély és anyagi kár kockázata szakszerűtlen vagy el nem végzett karbantartás és javítás miatt**

- ▶ Soha ne kísérelje meg saját maga elvégezni a termék karbantartását vagy javítását.
- ▶ Az üzemzavarokat és károkat mindig haladéktalanul javíttassa ki egy szakemberrel.
- ▶ Tartsa be az előírt karbantartási időket.



# Megjegyzések a dokumentációhoz 2

## 2 Megjegyzések a dokumentációhoz

### 2.1 Tartsa be a jelen útmutatóval együtt érvényes dokumentumokban foglaltakat

- ▶ Feltétlenül tartson be minden, a rendszer részeségeihez tartozó üzemeltetési útmutatót.

### 2.2 A dokumentumok megőrzése

- ▶ További használat céljából őrizze meg ezt az útmutatót, valamint az összes kapcsolódó dokumentumot.

### 2.3 Az útmutató érvényessége

Ez az útmutató kizárólag az alábbiakra érvényes:

#### Termék – cikkszám

C 18/24-LC/1 (H-HU)	0010023636
---------------------	------------

## 3 A termék leírása

### 3.1 A termék felépítése

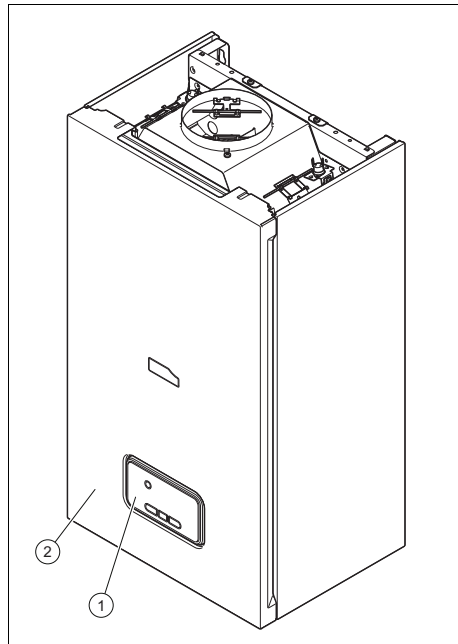

1 Kezelőelemek 2 Termék

### 3.2 A kezelőelemek áttekintése

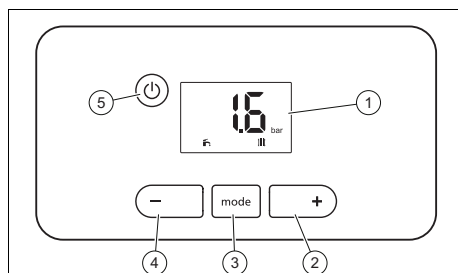

1 Képernyő  
2 + gomb  
3 mode gomb  
4 - gomb  
5 Be/ki gomb, ill. hibatörő gomb



## 3 A termék leírása

### 3.3 A termék kijelzője

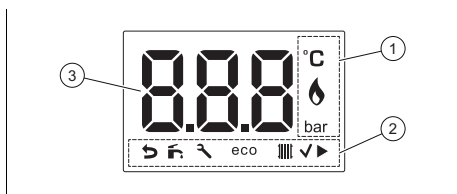

- 1 Az égő üzemével kapcsolatos információ (égő be), a mértékegységek kijelzése
- 2 Aktív üzemmód, kiegészítő információ (pl. karbantartás szükséges, az üzemmód kiválasztása/nyugtázása)
- 3 Aktuális fűtés előremenő hőmérséklet, készüléknomás, hibakód, állapotkód

Szimbólum	Jelentés
	Rendeltetésszerű égőüzem: az égő bekapcsolva
	Készüléknomás: <ul style="list-style-type: none"> <li>– folyamatosan látható: a rendszer nyomása a megengedett tartományban van</li> <li>– villog: a rendszer nyomása a megengedett tartományon kívül van</li> </ul>
	Melegvíz üzem <ul style="list-style-type: none"> <li>– folyamatosan látható: használati melegvízkészítés aktiválva</li> <li>– villog: vételezési igény, tárolótöltés igényelve, égő bekapcsolás melegvízkészítés közben</li> </ul>
<b>eco</b>	Kijelző BE: ECO melegvízkészítés aktiválva, melegindítási funkció kikapcsolva Kijelző KI: ECO melegvízkészítés aktiválva, melegindítási funkció bekapcsolva

Szimbólum	Jelentés
	Fűtési üzem <ul style="list-style-type: none"> <li>– folyamatosan látható: fűtési üzem aktiválva</li> <li>– villog: fűtésigény, égő bekapcsolás fűtési üzemben</li> </ul>
	El kell végezni a termék karbantartását
	Beállítás nyugtázás
<b>F.XX/Err</b>	Hibaüzenet
<b>S.XX</b>	Állapotkód
OFF	<ul style="list-style-type: none"> <li>– A termék ki van kapcsolva</li> <li>– A fűtési üzem ki van kapcsolva (nyári üzem)</li> <li>– A melegvízkészítés ki van kapcsolva (integrált melegvízkészítéssel rendelkező termék/termék csatlakoztatott melegváltóval)</li> </ul>

### 3.4 Adatok a termékhez

Az adatok gyárilag vannak a terméken elhelyezve.

Adat	Jelentés
<b>ThemaClassic</b>	Marketing név
pl. C (V)	Típusjelölés
18	Készüléktelejesítmény fűtési üzem
24	Készüléktelejesítmény melegvízkészítés
L	Alacsony nitrogén-oxid-emissziójú termék
C	A primer hőcserélő rézből készült
/1	Készülékgeneráció
H, E	Gáz fajta
pl. AT (PL, FR, HU, VE-EU)	Célpiac
Sorozatszám.	Sorozatszám, a 7–16. számjegy alkotja a cikkszámot.
	A sorozatszám Data-matrix kódja

## 3.5 CE-jelölés



A CE-jelölés azt dokumentálja, hogy az adattábla szerinti készülékek megfelelnek a rájuk vonatkozó irányelvek alapvető követelményeinek.

A megfelelőségi nyilatkozat a gyártónál megtekinthető.

## 4 Üzemeltetés

### 4.1 Kezelési koncepció

A beállítható értékek villogva jelennek meg.

Egy érték módosítását mindig jóvá kell hagyni. A rendszer csak ezután tárolja el a beállítást.

Ha bekapcsolja a terméket, vagy megnyom egy gombot, a kijelző világítani kezd. Csak ezután van lehetősége beállítások elvégzésére további gombnyomásokkal.

Ha a termék ki van kapcsolva, a kijelző kialszik (a fagyvédelmi funkció aktív, amíg az áramellátás biztosított).

Gomb	Jelentés
	<ul style="list-style-type: none"> <li>– Üzem mód kiválasztása</li> <li>– Üzem mód nyugtázása</li> <li>– Beállítási érték nyugtázása</li> <li>– Menüpont elhagyása</li> </ul>
	a kiválasztott beállítási érték csökkentése
	a kiválasztott beállítási érték növelése
	<ul style="list-style-type: none"> <li>– BE és KI gomb (gomb megnyomása &lt; 3 s)</li> <li>– Hibatörölő gomb (gomb megnyomása ≥ 3 s)</li> </ul>

### 4.2 Alap kijelzés



Az alap kijelzés a termék aktuális állapotát mutatja.

Az alap kijelzésre úgy válthat vissza, ha 5 másodpercig nem nyom meg egy gombot sem (csak a melegvíz-hőmérséklet/fűtés előremenő hőmérséklet beállítás esetén).

Ha általában 15 másodpercnél hosszabb ideig nem nyom meg egy gombot sem (pl. a szakember szinten), akkor is az alap kijelzés jelenik meg újra.

Ha a rendszerben aktív hibaüzenet van, a hibakód az alap kijelzésen jelenik meg.

Az, hogy milyen funkciók állnak rendelkezésre, attól függ, hogy a termékhez csatlakozik-e szabályozó.

### 4.3 Kezelési szintek

A terméknek két kezelési szintje van:

- Az üzemeltetői szint megjeleníti a legfontosabb információkat, és olyan beállítási lehetőségeket kínál, amelyek használatához nincs szükség speciális ismeretekre.
- A szakember szintet/szervizszintet csak olyan személyek használhatják, akik megfelelő szakirányú ismeretekkel rendelkeznek, ezért ezt kód védi.

Üzemeltetői szint – áttekintés (→ Oldal: 15)

## 4 Üzemeltetés

### 4.4 Az elzárószervezetek kinyitása



1. Kérje meg a termék telepítését végző szakembert, hogy mutassa meg az elzáró szerelvények elhelyezkedését, valamint magyarázza el azok kezelését.
2. Nyissa ki a telepítés során felszerelt gázelzáró csapot.
3. Nyissa ki a gázelzáró csapot, amely közvetlenül a termék alatt vagy közvetlen közelében található.
4. Nyissa ki a karbantartó csapokat a fűtési rendszer előremenő és visszatérő ágában.
5. Nyissa ki a hideg-víz elzárócsapját.

### 4.5 A termék bekapcsolása

- ▶ Nyomja meg az  gombot.
  - ◁ A kijelzőn az alapkijelzés jelenik meg.

### 4.6 Üzem mód megválasztása

- ▶ Nyomja meg a  gombot annyiszor, hogy a kijelző a kívánt üzemmódot mutassa.

Szimbólum	Működés
	Fűtési üzem + melegvízkészítés
	Fűtési üzem
	Melegvíz üzem
-	Nincs igény

### 4.7 Fűtés és melegvízkészítés beállítása

#### 4.7.1 Előremenő fűtővíz-hőmérséklet beállítása





##### Tudnivaló

A 75 °C-nál magasabb (max. 83 °C-ig) fűtés előremenő hőmérsékletet csak szakember állíthatja be.





1. Nyomja a  gombot addig, míg a kijelzőn megjelenik a .

**Feltétel:** Nincs csatlakoztatva szabályozó

- ▶ Állítsa be a  és a  gombokkal a fűtés kívánt előremenő hőmérsékletét.
  - Üzemeltető beállítási tartomány: 35 ... 75 °C
- ▶ Nyugtázza a  gombbal.

**Feltétel:** szabályozó csatlakoztatva



- ▶ A  és  gombbal állítson be egy tetszőleges fűtés előremenő hőmérsékletet úgy, hogy garantálja a fűtési üzemet.
  - Üzemeltető beállítási tartomány: 35 ... 75 °C
- ▶ Nyugtázza a  gombbal.
- ▶ A szabályzón állítsa be a fűtés kívánt előremenő hőmérsékletét (→ A szabályozó kezelési utasítása).

#### 4.7.2 A használati melegvíz-hőmérséklet beállítása



1. Nyomja a  gombot addig, míg a kijelzőn megjelenik a .

**Feltétel:** Nincs csatlakoztatva szabályozó

- ▶ Állítsa be a  és a  gombokkal a kívánt használati melegvíz-hőmérsékletet.

- Üzemeltető beállítási tartomány: 35 ... 60 °C





### Tudnivaló

Magasabb melegvíz-hőmérsékletet (max. 65 °C-ig) csak szakember állíthat be.

- ▶ Nyugtázza a  gombbal.

**Feltétel:** szabályozó csatlakoztatva

- ▶ A  és  gombbal állítson be egy tetszőleges melegvíz-hőmérsékletet úgy, hogy garantálja a melegvízkészítést.
  - Üzemeltető beállítási tartomány: 35 ... 60 °C



### Tudnivaló





Magasabb melegvíz-hőmérsékletet (max. 65 °C-ig) csak szakember állíthat be.

- ▶ Nyugtázza a  gombbal.
- ▶ A szabályzón állítsa be a használati melegvíz kívánt hőmérsékletét (→ A szabályozó kezelési utasítása).

## 4.7.3 A használati melegvíz hőmérsékletének és a fűtés előremenő hőmérsékletének (egyidejű) beállítása

1. Nyomja a  gombot addig, míg a kijelzőn megjelenik a  + .







**Feltétel:** Nincs csatlakoztatva szabályozó

- ▶ Állítsa be a  és a  gombokkal a kívánt használati melegvíz-hőmérsékletet.
  - Üzemeltető beállítási tartomány: 35 ... 60 °C
- ▶ Nyugtázza a  gomb kétszeri megnyomásával.
- ▶ Állítsa be a  és a  gombokkal a fűtés kívánt előremenő hőmérsékletét.

- Üzemeltető beállítási tartomány: 35 ... 75 °C



- ▶ Nyugtázza a  gombbal.

**Feltétel:** szabályozó csatlakoztatva

- ▶ A  és  gombbal állítson be egy tetszőleges melegvíz-hőmérsékletet úgy, hogy garantálja a melegvízkészítést.
  - Üzemeltető beállítási tartomány: 35 ... 60 °C
- ▶ Nyugtázza a  gomb kétszeri megnyomásával.
- ▶ A  és  gombbal állítson be egy tetszőleges fűtés előremenő hőmérsékletet úgy, hogy garantálja a fűtési üzemet.
  - Üzemeltető beállítási tartomány: 35 ... 75 °C
- ▶ Nyugtázza a  gombbal.
- ▶ A szabályzón állítsa be a használati melegvíz kívánt hőmérsékletét és a fűtés kívánt előremenő hőmérsékletét (→ A szabályozó kezelési utasítása).

## 4.7.4 Melegindítási funkció aktiválása

**Feltétel:** Nincs csatlakoztatva szabályozó, A szakember aktiválta a melegindítási funkciót a szakember szinten/szerviszszinten, Melegvízkészítés aktíválva

- ▶ Nyomja meg egyidejűleg 3 másodpercig a  és a  gombot.
  - ◁ A melegindítási funkció aktiválva van.
  - ◁ Az ECO melegvízkészítés deaktiválva van.
  - ◁ Az alapkijelzésben eltűnik a **eco** szimbólum.

## 5 Zavarok felismerése és elhárítása

### 4.8 A termék funkcióinak kikapcsolása

#### 4.8.1 A fűtési üzem kikapcsolása (nyári üzemmód)

**Feltétel:** Nincs csatlakoztatva szabályozó

- ▶ Nyomja addig a  gombot, míg a  eltűnik a kijelzőről.

**Feltétel:** szabályozó csatlakoztatva

- ▶ Kapcsolja ki a fűtési üzemet a szabályozón (→ a szabályozó kezelési útmutatója).

#### 4.8.2 A melegvízkészítés kikapcsolása

**Feltétel:** Nincs csatlakoztatva szabályozó



- ▶ Nyomja addig a  gombot, míg a  eltűnik a kijelzőről.

**Feltétel:** szabályozó csatlakoztatva



- ▶ Kapcsolja ki a melegvízkészítést a szabályozón (→ Szabályozó kezelési utasítás).

#### 4.8.3 Melegindítási funkció deaktiválása

**Feltétel:** Nincs csatlakoztatva szabályozó, A szakember aktiválta a melegindítási funkciót a szakember szinten/szervizszinten, Melegvízkészítés aktiválva

- ▶ Nyomja meg egyidejűleg 3 másodpercig a  és a  gombot.
  - ◁ A melegindítási funkció deaktiválva van.
  - ◁ Az ECO melegvízkészítés aktiválva van.
  - ◁ Az alapkijelzésben megjelenik a **ECO** szimbólum.

### 4.9 Állapotkód lehívása

1. Nyomja hét másodpercig a  gombot. Állapotkódok – áttekintés (→ Oldal: 15)
  - ◁ A kijelzőn megjelenik az aktuális üzemmódot (az állapotkód felváltva a rendszeryomással és a fűtés előremenő hőmérsékletével).
2. Nyomja meg a  gombot.
  - ◁ A kijelzőn az alapkijelzés jelenik meg.

## 5 Zavarok felismerése és elhárítása

- ▶ Ha üzemszavarok vagy hibaüzenetek (F.XX) lépnek fel, a függelékben található táblázatok szerint járjon el.
- ▶ Ha a termék nem működik kifogástalanul, forduljon szakemberhez.

## 6 Karbantartás és ápolás

### 6.1 Karbantartás

A termék tartós üzemképességének és üzembiztonságának, megbízhatóságának és hosszú élettartamának feltétele a szakember által elvégzett évenkénti ellenőrzés és kétévenkénti karbantartás. A felülvizsgálat eredményeitől függően korábbi karbantartás válhat szükségessé.

### 6.2 Karbantartási igényjelzések leolvasása

Ha a kijelzőn megjelenik a  szimbólum, akkor a termék karbantartására van szükség. A termék hiba módban van, de működik.

- ▶ Ezzel kapcsolatban forduljon szakemberhez.

### 6.3 A termék ápolása

- ▶ A burkolatot egy kevés oldószermentes tisztítószerrel átítatott, nedves kendővel törölje le.
- ▶ Ne használjon spray-t, súrolószereket, mosogatószeret, oldószer- vagy klórtartalmú tisztítószereket..

### 6.4 A fűtési rendszer víznyomásának biztosítása

#### 6.4.1 Készüléknyomás ellenőrzése



##### Tudnivaló

Az Ön terméke nyomásérzékelővel és digitális nyomáskijelzővel rendelkezik.

Amennyiben a rendszernyomás nem éri el a szükséges értéket, a kijelzőn villog a nyomáskijelzés. További nyomásvesztés esetén (0,3 bar alatt) a termék üzemzavarra kapcsol. Ha a fűtési rendszer több emeletre terjed ki, akkor nagyobb készüléknyomás lehet szükséges. Erre vonatkozóan kérdezze meg az Önnel kapcsolatban álló fűtéstechnikai szakembert.

- ▶ Ellenőrizze a készüléknyomást a kijelzőn.

##### Eredmény 1:

Készüléknyomás: 0,08 ... 0,2 MPa  
(0,80 ... 2,0 bar)

A készüléknyomás a tervezett nyomástartományban van.

##### Eredmény 2:

Készüléknyomás: < 0,08 MPa  
(< 0,80 bar)

- ▶ Töltse fel a fűtési rendszert.  
(→ Oldal: 13)
- ◁ Ha elérte a nyomás értéke a megfelelő tartományt, a kijelzés 20 másodperc múlva kialszik.

#### 6.4.2 A fűtési rendszer feltöltése



##### Vigyázat!

**Anyagi károk veszélye nagy kalciumtartalmú, erősen korrózív vagy vegyi anyagokkal szennyezett fűtővíz miatt!**

Az előírásokat nem teljesítő vezetékes víz károsíthatja a tömítéseket és membránokat, eltömítheti a termék alkatrészeiben és a fűtési rendszerben a víz áramlási útját, ezért zajokat okozhat.

- ▶ A fűtési rendszer feltöltéséhez mindig megfelelő fűtővizet használjon.
- ▶ Kétségek esetén kérje ki ezzel kapcsolatban a fűtésszelrelő szakember tanácsát.



##### Tudnivaló

Az első feltöltésre a szakember illetékes.

1. Nyissa ki a szelepeket a fűtőtesteken (termosztátszelepek) a fűtési rendszerben.
2. Lassan nyissa ki a töltőberendezést, és töltsön utána vizet a szükséges készüléknyomás eléréséig.
3. Légtelenítse az összes fűtőtestet.
4. Ellenőrizze a készüléknyomást a kijelzőn. (→ Oldal: 13)
5. Adott esetben töltsön utána vizet.
6. Zárja el a töltőberendezést.

## 7 Üzemen kívül helyezés

### 7 Üzemen kívül helyezés

#### 7.1 A termék átmeneti üzemen kívül helyezése



##### Tudnivaló

A fagyvédelmi funkció garantálása érdekében ne válassza le az áramellátásról a terméket.

**Feltétel:** Nem várható fagy

- ▶ Nyomja meg a gombot.
  - ◀ A kijelző kialszik.
- ▶ Hosszabb üzemen kívül helyezés (pl. nyaralás) esetén zárja el a gázelzáró csapot, és a kombi termékeknél kiegészítésként a hidegvíz-elzáró szelepet.

#### 1. Alternatíva 1:

**Feltétel:** Fagy várható

- ▶ Nyomja meg a gombot.
  - ◀ A kijelző kialszik.
- ▶ Hagyja nyitva a gáz elzáró csapját.
- ▶ Kombinált termékek esetén kiegészítésként zárja el a hidegvíz-elzáró szelepet.

#### 1. Alternatíva 2:

**Feltétel:** Fagy várható, Hosszabb távollét (pl. szabadság)

- ▶ Helyeztesse üzemen kívül a terméket szakemberrel, és ürítse ki a fűtési rendszert.

#### 7.2 A termék végleges üzemen kívül helyezése

- ▶ A termék végleges üzemen kívül helyezését bízza szakemberre.

## 8 Újrahasznosítás és ártalmatlanítás

- ▶ A csomagolás ártalmatlanítását bízza a terméket telepítő szakemberre.



Amennyiben a terméket ezzel a jelzéssel látták el:

- ▶ A terméket tilos a háztartási hulladékkal együtt ártalmatlanítani.
- ▶ Ehelyett adja le a terméket egy elektromos és elektronikus készülékekre szakosodott gyűjtőhelyen.



Ha a termék elemeket tartalmaz, melyek ezzel a jelzéssel vannak ellátva, akkor az elemek egészség- és környezetkárosító anyagokat tartalmazhatnak.

- ▶ Ebben az esetben használtelem-gyűjtő helyen ártalmatlanítsa az elemeket.

## 9 Garancia és vevőszolgálat

### 9.1 Garancia

A gyártó garanciájával kapcsolatos kérdéseire a hátoldalon megadott elérhetőségeken kaphat választ.

### 9.2 Vevőszolgálat

Vevőszolgálatunk elérhetőségeit a hátoldalon megadott címen, illetve a [www.saunierduval.hu](http://www.saunierduval.hu) internetes oldalon találhatja meg.

## Melléklet

## A Üzemeltetői szint – áttekintés

Beállítási szint	Értékek		Mértékegység	Lépésköz, választás, magyarázat	Gyári beállítás
	min.	max.			
<b>Melegvízkészítés</b> (termék integrált melegvízkészítéssel vagy kapcsolt melegvíztárolóval)					
Melegvíz-hőmérséklet	aktuális érték		°C	<b>Tudnivaló</b> A 60 °C feletti hőmérséklet-tartományt csak szakember állíthatja be.	42
	35	65			
<b>Fűtési üzem</b>					
Fűtés előremenő hőmérséklete	aktuális érték		°C	Padlófűtés = 35-50 Radiátor = 35-83 <b>Tudnivaló</b> A 75 °C feletti hőmérséklet-tartományt csak szakember állíthatja be.	50
	35	83			

## B Állapotkódok – áttekintés

Az itt fel nem sorolt állapotkódok a szerelési útmutatóban láthatók.

Állapotkód	Jelentés
S.0	Nincs fűtési hőszükséglet
S.1	Fűtési üzem: ventilátor-előfűtés
S.2	Fűtési üzem: szivattyú-előkeringtetés
S.3	Fűtési üzem: gyújtás
S.4	Fűtési üzem: égő begyújtás
S.5	Ventilátor és szivattyú-utánfűtés
S.6	Fűtési üzem: ventilátor-utánfűtés
S.7	Fűtési üzem: szivattyú-utánfűtés
S.8	Fűtés égőtiltási idő xx perc
S.10	Melegvízigény a szárnykerekes áramlásérzékelőtől
S.11	Melegvízkészítés: ventilátor-előfűtés
S.13	Melegvízkészítés: gyújtás
S.14	Melegvízkészítés: égő begyújtás
S.15	Melegvízkészítés: szivattyú-/ventilátor-utánfűtés
S.16	Melegvízkészítés: ventilátor-utánfűtés
S.17	Melegvízkészítés: szivattyú-utánfűtés
S.20	Melegvíz-igény
S.30	Helyiségtermosztát blokkolja a fűtési üzemet
S.31	Nyári üzemmód aktív
S.34	Fagyvédő üzem: fagyvédelem



## Melléklet

### C Hibaelhárítás

Üzenet	Lehetséges kiváltó ok	Intézkedés
F.28 Sikertelen gyűjtás	Három sikertelen gyűjtési kísérlet után a termék üzemzavarra kapcsol.	<ol style="list-style-type: none"><li>1. Ellenőrizze, hogy nyitva van-e a gázvezeték csap.</li><li>2. Nyomja meg 3 másodpercnél hosszabb ideig a hibatörölő gombot.</li><li>3. Amennyiben a gyűjtési hibát a hibaelhárítási próbálkozással nem sikerül megszüntetni, akkor forduljon szakemberhez.</li></ol>

### D Zavarelhárítás

Zavar	Lehetséges kiváltó ok	Intézkedés
A készüléknyomás villogva jelenik meg a kijelzőn	A készüléknyomás túl alacsony (< 0,80 bar). Kevés a víz a fűtési rendszerben.	▶ Töltse fel a fűtési rendszert. (→ Oldal: 13)
	A készüléknyomás túl magas (> 2,80 bar).	▶ Várja meg, amíg a felesleges fűtővíz kiáramlik a biztonsági szelepen keresztül.
A termék nem kezd működni (nincs melegvíz, nincs fűtés)	A telepítés során felszerelt gázvezeték csap és/vagy a termék gázvezeték csapja zárva van.	▶ Nyissa ki mindkét gázvezeték csapot.
	A hidegvízvezeték szelepe el van zárva.	▶ Nyissa ki a hidegvíz elzárócsapját.
	A termék ki van kapcsolva.	▶ Kapcsolja be a terméket. (→ Oldal: 10)
	A fűtés előremenő hőmérséklete / melegvíz hőmérséklete túl alacsonyra van beállítva és/vagy a fűtési üzem / a melegvízkészítés ki van kapcsolva.	<ol style="list-style-type: none"><li>1. Állítsa be a fűtés előremenő hőmérsékletét. (→ Oldal: 10)</li><li>2. Állítsa be a használati melegvíz hőmérsékletét. (→ Oldal: 10)</li></ol>
	Levegő van a fűtési rendszerben.	▶ Légteleníttesse egy szakemberrel a fűtési rendszert.
A melegvízkészítés zavartalan; a fűtés nem működik	A külső szabályozó nincs megfelelően beállítva.	▶ Állítsa be helyesen a külső szabályozót (→ a szabályozó kezelési utasítása).