



📍 1238 Bp., Grassalkovich út 66.

☎ +36 20 467 4475

HA GÁZ VAN, RÁNK FIX HOGY SZÁMÍTHAT!

Viessmann márkaszerviz.

VIESSMANN

HASZNÁLATI UTASÍTÁS

Használati útmutató

a készülék üzemeltetője számára

VIESSMANN

- UTDB típusú digitális szobatermosztát
- UTDB-RF típusú digitális szobatermosztát IU300/IU301-A10 rádiós vevővel

VITOTROL 100



Az Ön biztonsága érdekében



Kérjük, hogy az emberi életet fenyegető veszélyek, a balesetek és az anyagi károk elkerülése érdekében pontosan tartsa be a biztonságtechnikai utasításokat.

A biztonságtechnikai utasítások magyarázata



Veszély

Ez a jel személyi sérülések veszélyére figyelmeztet.



Figyelem

Ez a jel anyagi és környezeti károk veszélyére figyelmeztet.

Fontos tudnivaló!

A *Fontos tudnivaló* címszó alatt kiegészítő információk találhatóak.

Célcsoport

Ez az üzemeltetési utasítás a fűtési rendszer üzemeltetője számára készült.

Ezt a készüléket 8 éven felüli gyermek, valamint korlátozott testi, érzékelési vagy szellemi képességekkel rendelkező vagy a szükséges tapasztalattal és ismeretekkel nem rendelkező személyek is használhatják, felügyelet mellett, valamint amennyiben részesültek a készülék biztonságos használatával kapcsolatos oktatásban, és tisztában vannak a készülék használatából eredő veszélyekkel.



Figyelem

- Ne hagyja felügyelet nélkül a készülék közelében lévő gyermekeket.
 - A gyermekek nem használhatják játékszerként a készüléket.
 - A gyermekeknek tilos felügyelet nélkül tisztítási és felhasználói karbantartási munkálatokat végezni a készüléken.

A készülék csatlakoztatása

- A készüléket kizárólag képesítéssel rendelkező szakember csatlakoztathatja, és helyezheti üzembe.
- A készüléket csak megfelelő tüzelőanyaggal szabad üzemeltetni.
- Tartsa be az előírt villamos csatlakozási feltételeket.
- A meglévő felszerelés kizárólag képesítéssel rendelkező szakember révén módosítható.



Veszély

A fűtési rendszeren szakszerűtlenül végrehajtott munkák életveszélyes balesetekhez vezethetnek.

- A gázszerelvényeken munkát csak olyan szerelő végezhet, akit a helyileg illetékes gázszolgáltató vállalat erre feljogosított.
- Az elektromos szerelés csak villamossági szakember számára engedélyezett.

A készüléken végzett munka

- A készüléken végzett beállításokat és munkákat szigorúan a jelen üzemeltetési utasítás előírásai szerint végezze.
 - A készüléken szükséges további munkát kizárólag képesítéssel rendelkező szakember végezheti.
- Ne nyissa ki a készüléket.
- Ne szerelje le a burkolatot.
- A felszerelt alkatrészeket vagy a telepített kiegészítő tartozékokat soha ne módosítsa, illetve ne távolítsa el.
- A csökötetéseket ne nyissa ki, illetve ne húzza után.



Veszély

A forró felületek égési sérüléseket okozhatnak.

- Ne nyissa ki a készüléket.
- Ne érjen a szigetetlen csövek, a szerelvények és az égéstermék-elvezetés forró felületeihez.

A készülék sérülései



Veszély

A sérült készülék veszélyezteteti biztonságát. Ellenőrizze a készüléket külső sérülések tekintetében. Sérült készüléket ne helyezzen üzembe.

Teendők gázszag esetén



Veszély

A kiszivárgó gáz robbanáshoz vezethet, ami nagyon súlyos sérüléseket okozhat.

- Ne dohányozzon! Akadályozza meg a nyílt láng- és szikraképződést. Semmi esetre se kapcsoljon fel villanykapcsolót, és ne kapcsoljon be elektromos készülékeket.
- Zárja el a gázlezáró csapot.
- Nyissa ki az ablakokat és az ajtókat.
- Távolítson el mindenkit a veszélyes területről.
- Értesítse a gáz- és az áramszolgáltató vállalatot, valamint a fűtési szakcéget az épületen kívülről.
- Gondoskodjon az épület elektromos ellátásának biztonságos helyen (az épületen kívül) történő megszakításáról.

Teendők égéstermék-szag esetén



Veszély

Az égéstermékek életveszélyes mérgezést okozhatnak.

- Kapcsolja ki a fűtési rendszer.
- Szellőztesse ki a felállítási helyiséget.
- Csukja be a lakóhelyiségekbe nyíló ajtókat.

Az Ön biztonsága érdekében (folytatás)

Teendők tűz esetén



Veszély

Tűz esetén égés és robbanás veszélye áll fenn.

- Kapcsolja ki a fűtési rendszer.
- Zárja el a tüzelőanyag-vezetékek elzárószelepeit.
- Az ABC tűzbiztonsági osztálynak megfelelő, bevizsgált tűzoltó készüléket használjon.

Teendők a készülékből történő vízkilépés esetén



Veszély

Ha a készülékből víz lép ki, az áramütést okozhat.

- A külső leválasztón kapcsolja ki a fűtési rendszert (pl. biztosítódoboz, az épület áramelosztása).
- Értesítse a fűtési szakcéget.

Teendők a fűtési rendszer üzemzavarai esetén



Veszély

Az üzemzavarjelzések a fűtési rendszer meghibásodásaira utalnak. Az el nem hártott üzemzavarok életveszélyes következményekkel járhatnak.

Az üzemzavarjelzéseket ne nyugtázza rövid időn belül többször. Értesítse a fűtési szakcéget, hogy az elemezhesse az okokat, és megszüntethesse a hibát.

A fűtőhellyel szemben támasztott követelmények



Veszély

A befűvő nyílások lezárása az égést tápláló levegő hiányához vezet. Ez az égés tökéletlenségét és ezáltal életveszélyes szénmonoxid keletkezését eredményezi.

Ne zárja el a meglévő befűvő nyílásokat, és ne állítson semmit ezek elé.

Utólag ne hajtson végre az építészeti adottságokat érintően olyan módosításokat, amelyek hatással lehetnek a biztonságos üzemeltetésre (pl. vezetékfektetés, burkolatok vagy válaszfalak létesítése).



Veszély

A gyúlékony folyadékok és anyagok (pl. benzin, oldó- és tisztítószer, festékek vagy a papír) ellobbanásokat és tüzet okozhatnak.

Ilyen anyagokat ne tároljon vagy használjon a fűtőhelyiségben és a fűtési rendszer közvetlen közelében.



Figyelem

Nem megengedett környezeti feltételek károsíthatják a fűtési rendszert, és veszélyeztethetik a biztonságos üzemelést.

- 0 °C-nál magasabb és 35 °C-nál alacsonyabb környezeti hőmérsékletet kell biztosítani.
- Kerülje a (pl. festékekben, oldó- és tisztítószerben lévő) freonszarmazékok okozta légszennyeződést és az erős (pl. csiszolási munkák általi) porképződést.
- Kerülje a (pl. folyamatos ruhaszárítás miatt) tartósan magas páratartalmat.

Elszívó készülékek

Szabadba vezető légelvezető nyílással rendelkező készülékek (páraelszívó ernyők, elszívó készülékek, klímaberendezések) esetében az elszívás következtében vákuum alakulhat ki a felállítási helyiségben. A fűtőkazán ezzel egyidejű üzemelése esetén égéstermékek visszaáramlására kerülhet sor.



Veszély

Szabadba vezető léghelvezetővel rendelkező készülékekkel egyidejű üzemeltetés esetén égéstermékek visszaáramlása következtében életveszélyes mérgezésekre kerülhet sor. Megfelelő intézkedésekkel biztosítson elegendő utánpótlást az égést tápláló levegő számára. Szükség esetén lépjen kapcsolatba a fűtési szakcégével.

Kiegészítő komponensek, pót- és kopó alkatrészek



Figyelem

A fűtési rendszert károsíthatják, vagy működését negatívan befolyásolhatják mindazok a komponensek, amelyeknek bevizsgálása nem a fűtési rendszerrel együtt történt.

A részegységek felszerelését vagy cseréjét kizárólag az illetékes szakcég végezheti.

1. Információ	Szimbólumok	5
	Rendeltetésszerű használat	5
	Tudnivalók a termékről	6
	Első üzembe helyezés	6
	Energiatakarékossági javaslatok	6
	Javaslatok a nagyobb kényelem érdekében	6
2. A kezelésről	A kezelő- és kijelzőelemek áttekintése	7
	■ A takarófedél kinyitása	7
	■ Funkciók	7
	■ Szimbólumok a kijelzőn	8
	A kezelés módja	8
	■ Alapkijelzés	8
	■ Üzemjelzés	8
	■ Kijelzővilágítás	8
	■ Kezelés letiltása	9
3. Fűtés	Az üzemmód kiválasztása	10
	■ Időprogram kiválasztása fűtőüzemhez	10
	■ Az időprogramok alapbeállítása	10
	■ Az időprogramok idősávjainak módosítása	11
	■ Fagyvédelmi üzemmód	12
	■ Fűtés állandó helyiség hőmérséklettel (kézi üzem)	12
	A helyiség hőmérséklet beállítása	13
	■	13
	A helyiség hőmérséklet változtatása néhány napra	13
	■ Az elutazási program beállítása	13
	A helyiség hőmérséklet változtatása néhány órára	14
	■ Módosítás a ▲/▼ gombokkal	14
	■ A party üzemmód beállítása	14
	■ A takarékos üzemmód beállítása	14
4. További beállítások	Pontos idő és dátum	16
	Nyári/téli időszámítás	16
	A nyelv beállítása	16
	Időprogram átnevezése	16
	Hőmérséklet-kiegyenlítés	17
	Szabályozási viselkedés	17
5. Lekérdezések	A hőmérsékletek és további beállítások lekérdezése	18
	Időprogramok lekérdezése	18
	Az elutazás program lekérdezése (amennyiben meg van adva)	18
6. Mi a teendő?	Ha a helyiségek túl hidegek	19
	Ha a helyiségek túl melegek	19
	Ha a  kijelzés villog a kijelzőn	19
	Elemcsere	19
	■ Reset	20
	Címzett-kód módosítása	20
7. Karbantartás	Tisztítás	22
8. Tanúsítványok	Gyártói megfelelőségi nyilatkozat	23
9. Címszójegyzék	24

Szimbólumok

Szimbólum	Jelentés
	Utalás további információkat tartalmazó másik dokumentumra
	Munkafázis az ábrán: A számozás a munkamenet sorrendjének felel meg.
	Figyelmeztetés anyagi és környezeti károkra
	Feszültség alatt álló tartomány
	Fokozottan vegye figyelembe.
	<ul style="list-style-type: none"> ▪ Az alkatrészt hallhatóan be kell pattintani. vagy ▪ Hangjelzés
	<ul style="list-style-type: none"> ▪ Használjon új alkatrészt. vagy ▪ Szerszám esetében: Tisztítsa meg a felületet.
	Az alkatrészt szakszerűen ártalmatlanítsa.
	Az alkatrészt vigye megfelelő gyűjtőhelyre. Az alkatrészt ne dobja a háztartási hulladékba.

Rendeltetésszerű használat

A készüléket rendeltetésszerűen a támogatott Viessmann hőtermelő és áramfejlesztők elektronikus szabályozóival és vezérléseivel együtt kell telepíteni és üzemeltetni. Ennek során figyelembe kell venni a hozzájuk tartozó szerelési, szervizre vonatkozó és üzemeltetési utasításokat. Különösen a csatlakozások és az indítások esetén szükséges betartani az áramra és a feszültségre vonatkozó adatokat.

A készülék kizárólag lakóépületekben és üzleti célú épületekben való üzemeltetésre szolgál.

A készülék helytelen használata vagy szakszerűtlen kezelése (pl. a készülék felnyitása az üzemeltető által) tilos, és a garancia elvesztéséhez vezet. Helytelen használatnak minősül, ha a fűtőrendszer részegységeit nem rendeltetésszerűen használják.

Fontos tudnivaló!

A készüléket kizárólag házi vagy háztartásihoz hasonló használatra tervezték, azaz a készülék betanítás nélkül is biztonságosan kezelhető.

Tudnivalók a termékről

Az UTDB típusú Vitotrol 100, egy elemes, digitális szobatermosztát kapcsolókimenettel.

Az UTDB-RF típusú Vitotrol 100 egy elemes, digitális szobatermosztát kapcsolókimenettel, beépített rádióadóval és külön rádiós vevővel.

A digitális kapcsolóóra révén időprogramok használhatók a fűtés során.

Első üzembe helyezés

A digitális szobatermosztát üzemkész, és a fűtőkazán Vitotronic szabályozójához van csatlakoztatva.

Az első üzembe helyezést, valamint a Vitotronic szabályozónak a helyi és építészeti adottságokhoz igazított beállítását, továbbá a kezelés betanítását a Viessmann cég által megbízott szakszerviznek kell elvégeznie.

Energiatakarékosági javaslatok

Fűtés

- **Normál belső hőmérséklet** (lásd a 13. oldalon):
Ne fűtse túl a helyiségeket. Egy fokkal alacsonyabb belső hőmérséklettel akár 6% fűtési költséget is megtakaríthat.
- **Időprogram** (lásd a 10. oldalon):
A helyiségeket nappal normál helyiség-hőmérséklettel, éjszaka pedig csökkentett helyiség-hőmérséklettel fűtse. Ezt az időprogramon keresztül állítsa be.
- **Rövid idejű távollét** (lásd a 14. oldalon):
Csökkentse a belső hőmérsékletet pl. bevásárlás esetén. Ehhez válassza a „**Takarék üzem**” beállítást.
- **Nyarlás/üdülés** (lásd a 13. oldalon):
Többnapos távollét esetén állítsa be az „**Elutazási program**” üzemmódot:
A belső hőmérséklet csökken, és a melegvíz-készítés kikapcsol.

- **Szellőztetés:**
A szellőztetéshez zárja le a termosztátszelepeket. Rövid időre teljesen nyissa ki az ablakokat.
- **Redőnyök:**
Sötétedéskor eressze le a redőnyöket (amennyiben léteznek).
- **Termosztátszelepek:**
Állítsa be megfelelően a termosztátszelepeket.
- **Fűtőtest:**
Ne állítson semmit a fűtőtestek és termosztátszelepek elé.

A Vitotronic szabályozó további energiatakarékosági funkcióival kapcsolatos információkért forduljon a szakszervizhez.

Javaslatok a nagyobb kényelem érdekében

Fűtés

- **Időprogram** (lásd a 10. oldalon):
Használja az időprogramot. Az időprogramban beállíthatja az időszávokat a különböző belső hőmérsékletekkel, pl. mást nappalra, mint éjszakára.
- **„Party üzem”** (lásd a 14. oldalon):
Ha a helyiségeket az időprogramtól eltérő hőmérsékleten kívánja fűteni, akkor állítsa be a „**Party üzem**” üzemmódot.
Példa: Késő esténként az időprogram által csökkentett belső hőmérséklet van beállítva, és a látogatója hosszabb ideig marad.

A kezelő- és kijelzőelemek áttekintése

A takarófedél kinyitása

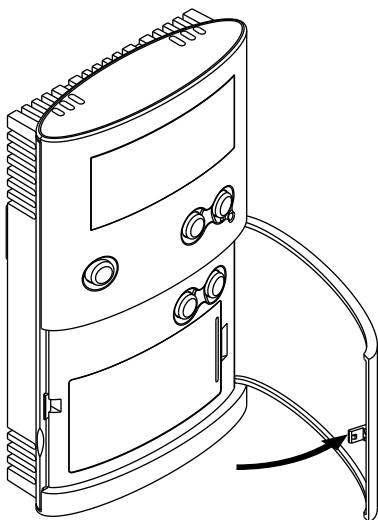

1. ábra

Funkciók

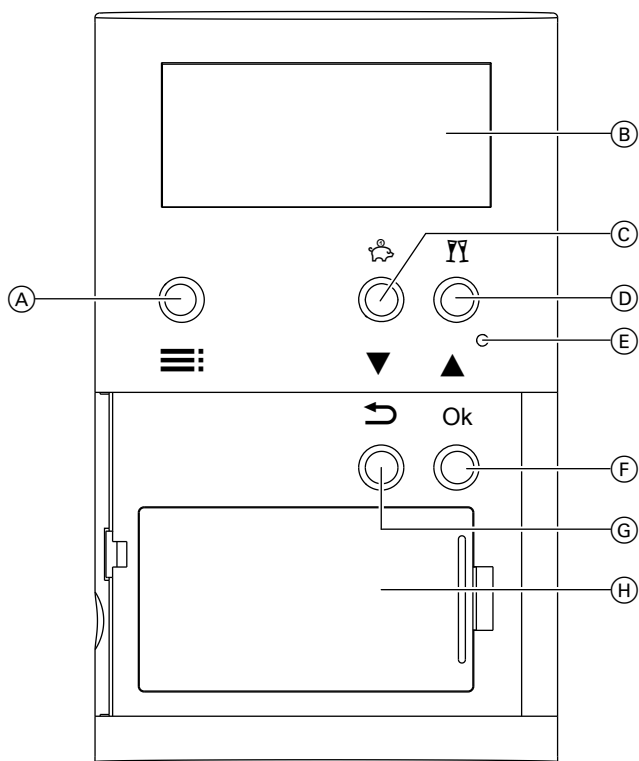

2. ábra

- Ⓐ A menü megjelenítése.
- Ⓑ kijelző
- Ⓒ Ön aktiválja a takarékos üzemet 🌿 (lásd a 14. oldalon) vagy értékeket állít be ▼.
- Ⓓ Ön aktiválja a party üzemmódot YY (lásd a 14. oldalon) vagy értékeket állít be ▲.
- Ⓔ Reset
- Ⓕ A kiválasztás nyugtázása vagy az elvégzett beállítás mentése.
- Ⓖ Egy szintet visszalép a menüben, vagy megszakít egy megkezdett beállítást.
- Ⓗ elemtartó

Szimbólumok a kijelzőn

A szimbólumok nem láthatók állandóan, hanem a berendezés üzemiállapotától függően jelennek meg.

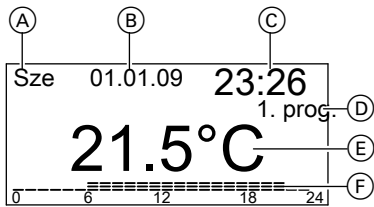

3. ábra

- (A) nap
- (B) dátum
- (C) időpont
- (D) kiválasztott időprogram
- (E) szobahőmérséklet
- (F) időprogram, időgyenesként megjelenítve

- hőigény
- party üzemmód aktív
- takarékos üzemmód aktív
- kézi üzemmód aktív
- elutazási program aktív
- fagyvédelem aktív
- elemcsere szükséges
- kezelés letiltva

A kezelés módja

Alapkijelzés

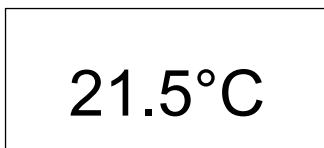

4. ábra

Nyomja meg az , vagy gombot:
A kijelzővilágítás aktiválódik, és Ön bejut az üzemenj-
zésbe.

Üzemenjzés

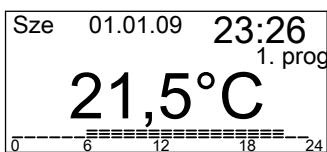

5. ábra

1. Ha a kijelzővilágítás kialudt, nyomja meg a gombot:
A kijelzővilágítás aktiválódik.
2. Ha a kijelzővilágítás aktiválódott, nyomja meg ismét a gombot:
Bejut a menübe.

3. A gombok segítségével végezze el a kívánt beállításokat, majd nyugtázza azokat az **OK**-val. A gombokkal végzett hőmérséklet-módosításokat a rendszer 5 másodperc elteltével automatikusan átveszi.

Fontos tudnivaló!

Kb. 30 másodperccel az utolsó gombnyomást követően a menü automatikusan bezáródik.

Kijelzővilágítás

A kijelzővilágítás aktiválásához nyomjon meg egy tetszőleges gombot. Kb. 15 másodperccel az utolsó gombnyomást követően a kijelzővilágítás automatikusan kialszik.

A kezelés módja (folytatás)**Kezelés letiltása**

Ön letilthatja a Vitotrol 100 kezelőgombjait. Ehhez nyomja meg egyidejűleg a ▼ és a ▲ gombot, majd tartsa lenyomva 5 másodpercig. A letiltás megszüntetéséhez nyomja meg a ▼ és a ▲ gombot, majd tartsa lenyomva egyidejűleg 5 másodpercig.

Az üzemmód kiválasztása

Az alábbi üzemmódok közül választhat:

- Fűtőüzem időprogram szerint: Lásd a 10. oldalon
- Fagyvédelmi üzemmód: Lásd a 12. oldalon
- Fűtés állandó helyiség hőmérséklettel (kézi üzem):
Lásd a 12. oldalon

Időprogram kiválasztása fűtőüzemhez

Három gyárilag előre beállított időprogram közül választhat (1. prog – 3. prog).

Az előre beállított időprogramokat egyénileg, igénye szerint megváltoztathatja.

Az időprogramban 3 helyiség hőmérséklet közül választhat:

- Komfort (alapbeállítás: 21 °C)
- Takarékos (alapbeállítás: 19 °C)
- Csökkentett (alapbeállítás: 16 °C)

A helyiség hőmérsékletek előírt értékei módosíthatók:
Lásd a 13. oldalon.

1. Nyissa ki a takarófedelelet.
2. Nyomja meg kétszer a **≡**: gombot.
3. Válassza ki a **▲/▼** gombokkal a kívánt időprogramot.
(pl. „**Prog 1**”).
4. Nyugtázza az **OK** gombbal.
A fűtőüzem a kiválasztott időprogram szerint működik.

Az időprogramok alapbeállítása

1. időprogram – Prog 1

Hétfőtől péntekig

Időszak	Kezdet	Vége	Helyiség hőmérséklet
1	06:00	08:00	Komfort
2	08:00	12:00	Komfort
3	12:00	14:00	Komfort
4	14:00	18:00	Komfort
5	18:00	22:00	Komfort
6	22:00	06:00	Csökkentett

Szombat és vasárnap

Időszak	Kezdet	Vége	Helyiség hőmérséklet
1	07:00	08:00	Komfort
2	08:00	12:00	Komfort
3	12:00	14:00	Komfort
4	14:00	16:00	Komfort
5	16:00	23:00	Komfort
6	23:00	07:00	Csökkentett

2. időprogram – Prog 2

Hétfőtől péntekig

Időszak	Kezdet	Vége	Helyiség hőmérséklet
1	06:00	08:00	Komfort
2	08:00	12:00	Csökkentett
3	12:00	14:00	Csökkentett
4	14:00	16:00	Csökkentett

Az üzemmód kiválasztása (folytatás)

Idősáv	Kezdet	Vége	Helyiség hőmérséklet
5	16:00	22:00	Komfort
6	22:00	06:00	Csökkentett

Szombat és vasárnap

Idősáv	Kezdet	Vége	Helyiség hőmérséklet
1	07:00	08:00	Komfort
2	08:00	12:00	Komfort
3	12:00	14:00	Komfort
4	14:00	18:00	Komfort
5	18:00	23:00	Komfort
6	23:00	07:00	Csökkentett

3. időprogram – Prog 3

Hétfőtől péntekig

Idősáv	Kezdet	Vége	Helyiség hőmérséklet
1	06:00	08:00	Komfort
2	08:00	12:00	Takarék
3	12:00	14:00	Komfort
4	14:00	18:00	Takarék
5	18:00	23:00	Komfort
6	23:00	06:00	Csökkentett

Szombat és vasárnap

Idősáv	Kezdet	Vége	Helyiség hőmérséklet
1	07:00	08:00	Komfort
2	08:00	12:00	Komfort
3	12:00	14:00	Komfort
4	14:00	18:00	Komfort
5	18:00	23:00	Komfort
6	23:00	07:00	Csökkentett

Az időprogramok idősávjainak módosítása

Alapbeállítás szerint a nap 6 idősávra van felosztva. Ön ezt módosíthatja, és akár 6-nál kevesebb idősávot is beállíthat, pl.:

- 1. idősáv: normál helyiség hőmérsékletű üzem 6:00 – 22:00 óra között és
- 2. idősáv: csökkentett helyiség hőmérsékletű üzem 22:00 – 6:00 óra között

Az utolsó idősávot a rendszer a beírást követően automatikusan a 6. idősávba teszi. A többi idősáv ebben az esetben nem aktív.

Minden aktív idősávhoz be kell adni a bekapcsolási-, kikapcsolási időpontot és a helyiség hőmérsékletet („Komfort”, „Takarék”, „Csökkentett”) (lásd a példát).

Az idősávokat egyszerre több naphoz is hozzárendelheti (napcsoportok) vagy minden naphoz külön is beállíthatja:

- „**HÉ-VA**” a hét minden napján azonos idősávok
- „**HÉ-PÉ**” hétfőtől péntekig azonos idősávok
- „**SZO-VA**” szombat és vasárnap azonos idősávok
- „**NAPI PROGRAM**” bizonyos napokon eltérő idősávok

Fontos tudnivaló!

A napi program beállítások előnyt élveznek a több napra beállított értékekkel szemben.

1. Nyissa ki a takarófedelelet.
2. Nyomja meg kétszer a  gombot.

Az üzemmód kiválasztása (folytatás)

3. A ▲/▼ gombokkal válassza ki a „**Beállítások**” opciót.
4. Nyugtázza az **OK** gombbal.
5. A ▲/▼ gombokkal válassza ki a „**Programok**” funkciót.
6. Nyugtázza az **OK** gombbal.
7. A ▲/▼ gombokkal válassza ki azt a programot, amelyet módosítani szeretne (pl. „**Prog 1**”).
8. Nyugtázza az **OK** gombbal.
9. A ▲/▼ gombokkal válassza ki a „**Beállítás**” funkciót.
10. Nyugtázza az **OK** gombbal.
11. Válassza ki a ▲/▼ gombokkal a kívánt napcsoportot/egyedi napot.
12. Nyugtázza az **OK** gombbal.
13. A ▲/▼ gombokkal válassza ki a kívánt időszávot vagy először a kívánt napot.
14. A ▲/▼ gombokkal állítsa be egymás után a kívánt bekapcsolási-, kikapcsolási időpontot és a helyiséghőmérsékletet (pl. „**Csökkenett**”).
15. Nyugtázza ezeket az **OK** gombbal.
16. A további időszávokat állítsa be a 11–13. pontokban leírtak szerint.

Fontos tudnivaló!

Amennyiben beállításkor az időszávok között szünetek maradnak, akkor ezeket az előző időszáv meghosszabbításával automatikusan meg lehet szüntetni.

Időszávok deaktiválása

Egy adott időszáv deaktiválásához állítsa be bekapcsolási- és kikapcsolási időpontként ugyanazt az értéket.

Időprogramok másolása

Az időprogramok másolhatók, pl. ha az egyik időprogramot át szeretné venni, és csak csekély módosításokat szeretne végezni.

1. Nyissa ki a takarófedelelet.
2. Nyomja meg kétszer a ≡: gombot.
3. A ▲/▼ gombokkal válassza ki a „**Beállítások**” opciót.
4. Nyugtázza az **OK** gombbal.
5. A ▲/▼ gombokkal válassza ki a „**Programok**” funkciót.
6. Nyugtázza az **OK** gombbal.
7. A ▲/▼ gombokkal válassza ki azt a programot, amelyet módosítani szeretne (pl. „**Prog 1**”).
8. Nyugtázza az **OK** gombbal.
9. A ▲/▼ gombokkal válassza ki a „**Másolás**” funkciót.
10. Nyugtázza az **OK** gombbal.
11. A ▲/▼ gombokkal válassza ki azt a programot, amelyet másolni szeretne.
12. Nyugtázza az **OK** gombbal.
13. A ▲/▼ gombokkal válassza ki a „**Beállítás**” funkciót a módosítások végrehajtásához.

Fagyvédelmi üzemmód

Akkor válassza, ha a helyiségeket nem szeretné fűteni, de fagyvédelmet szeretne.
Ha a helyiség hőmérséklet 5 °C alá süllyed, akkor a kazán bekapcsol.

1. Nyissa ki a takarófedelelet.
2. Nyomja meg kétszer a ≡: gombot.

3. A ▲/▼ gombokkal válassza ki a „**Fagyvéd.**” funkciót.
4. Nyugtázza az **OK** gombbal.
A kijelzőn megjelenik a ❄ szimbólum és a mért helyiség hőmérséklet.

Fűtés állandó helyiség hőmérséklettel (kézi üzem)

Fűtés időprogramtól függetlenül, folyamatosan állandó belső hőmérséklettel

1. Nyissa ki a takarófedelelet.
2. Nyomja meg kétszer a ≡: gombot.

Az üzemmód kiválasztása (folytatás)

- A ▲/▼ gombokkal válassza ki a „**Kézi üzem**” funkciót.
- Nyugtázza az **OK** gombbal.
- A ▲/▼ gombokkal állítsa be a kívánt belső hőmérsékletet (min. 10 °C).
- Nyugtázza az **OK** gombbal.
- A kijelzőn megjelenik a  szimbólum, és a mért helyiség hőmérséklet.

A helyiség hőmérséklet beállítása

3 helyiség hőmérséklet-értéket lehet beállítani:

- **Normál helyiség hőmérséklet „Komfort”**

Alapbeállítás: 21 °C

Beállítási tartomány: 10–40 °C

- **„Takarék” helyiség hőmérséklet**

Alapbeállítás: 19 °C

Beállítási tartomány: 10–40 °C

- **„Csökk.” helyiség hőmérséklet**

Alapbeállítás: 16 °C

Beállítási tartomány: 10–40 °C

A helyiségek fűtése a kiválasztott időprogram aktív időszakjának megfelelően a 3 helyiség hőmérséklet egyikével történik.

- Nyissa ki a takarófedelelet.
- Nyomja meg kétszer a  gombot.
- A ▲/▼ gombokkal válassza ki a „**Beállítások**” opciót.
- Nyugtázza az **OK** gombbal.
- A ▲/▼ gombokkal válassza ki a „**Hőm. beáll.**” opciót.
- Nyugtázza az **OK** gombbal.
- A ▲/▼ gombokkal állítsa be a kívánt hőmérsékletet a „**Komfort**” funkcióhoz.
- Nyugtázza az **OK** gombbal.
- A ▲/▼ gombokkal állítsa be a kívánt hőmérsékletet a „**Takarék**” funkcióhoz.
- Nyugtázza az **OK** gombbal.
- A ▲/▼ gombokkal állítsa be a kívánt hőmérsékletet a „**Csökk.**” opcióhoz.
- Nyugtázza az **OK** gombbal.

A helyiség hőmérséklet változtatása néhány napra

Nyáralás alatt az alábbi energiamegtakarítási lehetőségek állnak rendelkezésre:

- Teljesen kikapcsolhatja a helyiségfűtést a  fagyvédelmi üzem beállításával.

Vagy

- A fűtést beállíthatja minimális energiafelhasználásra (pl. hogy dísznövényei el ne fagyjanak). Ehhez válassza a  elutazási programot. Ha az elutazási program aktív, akkor a helyiségeket csökkentett belső hőmérséklettel fűti („**Csökkentett**”).

Az elutazási program beállítása

- Nyissa ki a takarófedelelet.
- Nyomja meg kétszer a  gombot.
- A ▲/▼ gombokkal válassza ki az „**Elutazás**” funkciót.
- Nyugtázza az **OK** gombbal.
- A ▲/▼ gombokkal válassza ki a „**Be**” funkciót.
- Nyugtázza az **OK** gombbal.
- A ▲/▼ gombokkal állítsa be az elutazás funkció kezdetének és végének kívánt napját és pontos idejét.
- Nyugtázza ezeket az **OK** gombbal.



A helyiség hőmérséklet változtatása néhány napra (folytatás)

Az elutazási program befejezése

- Az elutazás program automatikusan véget ér a befejezési időpont eléréseivel.
- Amennyiben az elutazás programot idő előtt törölni szeretné:

1. Nyissa ki a takarófedelelet.

2. Nyomja meg kétszer a  gombot.

3. A / gombokkal válassza ki az „Elutazás” funkciót.

4. Nyugtázza az **OK** gombbal.

5. A / gombokkal válassza ki a „Ki” funkciót.

A helyiség hőmérséklet változtatása néhány órára

A következő funkciók segítségével módosíthatja a helyiség hőmérsékletet néhány órára, a beállítások tartós megváltoztatása nélkül.

A megváltoztatott helyiség hőmérséklet az adott programon belüli következő átkapcsolásig vagy egy másik programra történő váltásig megmarad.

Kivételesen szeretne magasabb helyiség hőmérséklettel fűteni:

- A „**Prog 1**” – „**Prog 3**” és „**Kézi üzem**” programokban a  gombbal növelheti a helyiség hőmérsékletét.

Vagy

- Válassza a „**Prog 1**” – „**Prog 3**” programokban a party üzemmódot a  gombbal.





Kivételesen szeretne alacsonyabb helyiség hőmérséklettel fűteni:

- A „**Prog 1**” – „**Prog 3**” és a „**Kézi üzem**” programokban a  gombbal csökkentheti a helyiség hőmérsékletét.

Vagy

- válassza ki a „**Prog 1**” – „**Prog 3**” programokban a takarékos üzemmódot a  gombbal.





Módosítás a / gombokkal

1. Nyomja meg a  vagy a  gombot. Megjelenik az aktuális előírt helyiség hőmérséklet.
2. A / gombokkal állítsa be a kívánt helyiség hőmérsékletét.

3. Nyugtázza az **OK** gombbal, vagy várjon kb. 5 másodpercet, amíg az értéket automatikusan átvette.

A party üzemmód beállítása

Party üzemmódban a csökkentett helyiség hőmérséklet automatikusan fix 21 °C-ra áll be.

1. Tartsa benyomva kb. 5 másodpercig a  gombot. A kijelzőn a  kijelzés jelenik meg.
2. A / gombokkal beállíthatja a party üzemmód helyiség hőmérsékletét.
3. Nyugtázza az **OK** gombbal.

A party üzemmód befejezése



- A party üzemmód automatikusan véget ér az időprogram következő időszávjára való átváltással.
- Ha idő előtt be szeretné fejezni a party üzemmódot, tartsa benyomva újból a  gombot kb. 5 másodpercig.



A takarékos üzemmód beállítása

Takarékos üzemmódban automatikusan csökken az előírt helyiség hőmérséklet.

A takarékos üzemmódot a „**Takarék**” és a „**Csökk.**” csökkentett üzemmód alatt is be lehet állítani.

Takarékos üzemmódban a legalacsonyabb helyiség hőmérséklet 10 °C.

1. Tartsa benyomva kb. 5 másodpercig a  gombot. A kijelzőn a  kijelzés jelenik meg.

2. A / gombokkal beállíthatja a takarékos üzemmód helyiség hőmérsékletét.

3. Nyugtázza az **OK** gombbal.

A helyiséghőmérséklet változtatása néhány órára (folytatás)

A takarékos üzemmód befejezése

- A takarékos üzemmód automatikusan véget ér az időprogram következő időszávjára való átváltással.
- Ha idő előtt be szeretné fejezni a takarékos üzemmódot, tartsa benyomva újból a  gombot kb. 5 másodpercig.

További beállítások

Pontos idő és dátum

1. Nyissa ki a takarófedelelet.
2. Nyomja meg kétszer a **≡** gombot.
3. A **▲/▼** gombokkal válassza ki a „**Beállítások**” opciót.
4. Nyugtázza az **OK** gombbal.
5. A **▲/▼** gombokkal válassza ki a „**Gyári beállítások**” funkciót.
6. Nyugtázza az **OK** gombbal.
7. A **▲/▼** gombokkal válassza ki a „**Dátum – pontos idő**” funkciót.
8. Nyugtázza az **OK** gombbal.
9. A **▲/▼** gombokkal állítsa be az aktuális napot és a pontos időt.
10. Nyugtázza ezeket az **OK** gombbal.

Nyári/téli időszámítás

A nyári, ill. téli időszámításra történő átállítás automatikusan történik. Ön ki is kapcsolhatja az automatikus átállítást.

1. Válassza ki a 16. oldalon leírtak szerint a „**Dátum – pontos idő**” funkciót.
2. Az **OK** gombbal válassza ki a „**Nyári időszámítás be**” funkciót.

3. A **▲/▼** gombokkal válassza ki a „**Ki**” funkciót.
4. Nyugtázza az **OK** gombbal.

A nyelv beállítása

1. Nyissa ki a takarófedelelet.
2. Nyomja meg kétszer a **≡** gombot.
3. A **▲/▼** gombokkal válassza ki a „**Beállítások**” opciót.
4. Nyugtázza az **OK** gombbal.
5. A **▲/▼** gombokkal válassza ki a „**Gyári beállítások**” funkciót.
6. Nyugtázza az **OK** gombbal.
7. A **▲/▼** gombokkal válassza ki a „**Nyelv**” funkciót.
8. Nyugtázza az **OK** gombbal.
9. A **▲/▼** gombokkal állítsa be a kívánt nyelvet.
10. Nyugtázza az **OK** gombbal.

Időprogram átnevezése

A „**Prog 1**”–„**Prog 3**” programokat egyénileg átnevezheti. A programnév 5 karakterre van korlátozva.





1. Nyissa ki a takarófedelelet.
2. Nyomja meg kétszer a **≡** gombot.
3. A **▲/▼** gombokkal válassza ki a „**Beállítások**” opciót.
4. Nyugtázza az **OK** gombbal.
5. A **▲/▼** gombokkal válassza ki a „**Programok**” funkciót.
6. Nyugtázza az **OK** gombbal.
7. A **▲/▼** gombokkal válassza ki azt a programot, amelyet át szeretne nevezni (pl. „**Prog 1**”).
8. Nyugtázza az **OK** gombbal.
9. A **▲/▼** gombokkal válassza ki az „**Átnevezés**” opciót.
10. Nyugtázza az **OK** gombbal.
11. Az „**Új név**” sorban a **▲/▼** gombokkal állítsa be egymás után a kívánt karaktereket.
12. Nyugtázza ezeket az **OK** gombbal.

Hőmérséklet-kiegyenlítés

Ha a Vitotrol 100 készülék kedvezőtlen helyre van felszerelve, pl. külső falra vagy kémény közelébe, akkor a kijelzett helyiség-hőmérséklet eltérhet a tényleges helyiség-hőmérséklettől. Ezt a hőmérsékleti eltérést kiegyenlítheti egy ún. korrekciós értékkel.

Példa:

A Vitotrol 100-on kijelzett helyiség-hőmérséklet 2 °C-kal magasabb, mint a tényleges helyiség-hőmérséklet. A korrekciós érték így -2 °C-nak felel meg.

1. Nyissa ki a takarófedelelet.
2. Nyomja meg kétszer a  gombot.
3. A  gombokkal válassza ki a „Beállítások” opciót.
4. Nyugtázza az **OK** gombbal.
5. A  gombokkal válassza ki a „Szerviz” funkciót.
6. Nyugtázza az **OK** gombbal.
7. Az **OK** gombbal válassza ki a „Szabályozó offset” beállítási értékét.
8. A  gombokkal állítsa be a kívánt értéket.
9. Nyugtázza az **OK** gombbal.
10. Kizárólag a Vitotrol 100, UTDB-RF típus esetén: A  gombbal lépjen ki a menüből.

Szabályozási viselkedés

A termosztát kapcsolási hiszterézisét gyárilag beállítoták. A hiszterézis értéke befolyásolja a „fűtés” be- és kikapcsolási pontját.





Példa:

Előírt helyiség-hőmérséklet: 21 °C

Hiszterézis: 0,6 °C (alapbeállítás)

Amikor a helyiség-hőmérséklet tényleges értéke meghaladja a 21,3 °C-ot, kikapcsol a fűtés. Amikor a helyiség-hőmérséklet tényleges értéke 20,7 °C alá süllyed, bekapcsol a fűtés.

Ön megváltoztathatja a szabályozási viselkedést, ha módosítja a hiszterézis értéket. Ha rendszere lassan reagál, akkor állítson be egy alacsonyabb értéket.

1. Nyissa ki a takarófedelelet.
2. Nyomja meg kétszer a  gombot.
3. A  gombokkal válassza ki a „Beállítások” opciót.
4. Nyugtázza az **OK** gombbal.
5. A  gombokkal válassza ki a „Szerviz” funkciót.
6. Nyugtázza az **OK** gombbal.
7. A  gombokkal állítsa be a hiszterézis kívánt értékét.
8. Nyugtázza ezt 2-szer az **OK** gombbal.
9. Kizárólag a Vitotrol 100, UTDB-RF típus esetén: A  gombbal lépjen ki a menüből.

A hőmérsékletek és további beállítások lekérdezése

1. Nyomja meg a **≡**: gombot.

Az alábbi adatok jelennek meg a kijelzőn:

- szobahőmérséklet
- dátum és pontos idő
- aktuális program
- nap

2. A **▲/▼** gombokkal hívja le az aktuális előírt hőmérsékletet.

Időprogramok lekérdezése

A kijelzőn megjelenik a beállított Prog 1, Prog 2 vagy Prog 3 időprogram. Egy időegyenesen megjelennek az aktuális nap idősávjai.

Példa:

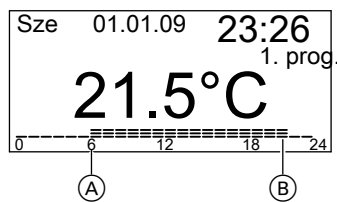

6. ábra

Ⓐ 06:00 és Ⓑ 22:00 óra között fűtés normál helyiség-hőmérséklettel, 22:00 és 06:00 óra között pedig fűtés csökkentett helyiség-hőmérséklettel.

Az elutazás program lekérdezése (amennyiben meg van adva)

1. Nyissa ki a takarófedelelet.
2. Nyomja meg kétszer a **≡**: gombot.
3. A **▲/▼** gombokkal válassza ki az „Elutazás” funkciót.
4. Nyugtázza az **OK** gombbal.
Megjelenik a beállított elutazási időtartam kezdete és vége.

Ha a helyiségek túl hidegek

Lehetséges ok	Hibaelhárítás
A Vitotrol 100 hibásan van beállítva.	Ellenőrizze, és szükség esetén módosítsa a beállításokat: <ul style="list-style-type: none"> ▪ időprogram fűtéshez (lásd a 10. oldalon) ▪ helyiség hőmérséklet (lásd a 13. oldalon) ▪ pontos idő (lásd a 16. oldalon)
A rádiós összeköttetést valami zavarja (csak Vitotrol 100, UTDB-RF rádiós egység esetén). A vevőegységénél villog a  kijelzés.	Módosítsa a Címzett-kódot (lásd a 20. oldalon).

Fontos tudnivaló!

A további okokat illetően lásd a fűtőkazán üzemeltetési utasítását

Ha a helyiségek túl melegek

Lehetséges ok	Hibaelhárítás
A Vitotrol 100 hibásan van beállítva.	Ellenőrizze, és szükség esetén módosítsa a beállításokat: <ul style="list-style-type: none"> ▪ időprogram (lásd a 10. oldalon) ▪ helyiség hőmérséklet (lásd a 13. oldalon) ▪ pontos idő (lásd a 16. oldalon)

Fontos tudnivaló!

A további okokat illetően lásd a fűtőkazán üzemeltetési utasítását

Ha a kijelzés villog a kijelzőn

Lehetséges ok	Hibaelhárítás
Lemerültek az elemek.	Cserélje ki az elemeket (lásd a 19. oldalon). Ártalmatlanítás: Az elemeket/akkukat ne dobja a háztartási hulladékba. A lemerült elemeket/akkukat vigye az e célra kijelölt gyűjtőhelyre.

Elemcsere

- Alkalmazzon káros anyagokat nem tartalmazó alkáli elemeket, 1,5 V-os LR6/AA típusú alkáli mignonelemeket.
- Ne alkalmazzon újratölthető elemeket.
- **Mindkét** elemet cserélje ki 1,5 évente.

Mi a teendő?

Elemcsere (folytatás)

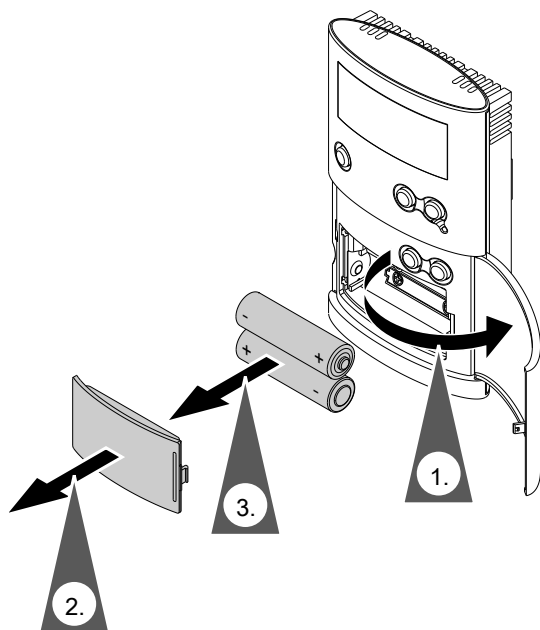

7. ábra

AVitotrol 100 3 perces menettartalékkal rendelkezik. Amennyiben az elemeket ennyi idő alatt kicseréli, akkor a beállított adatok nem vesznek el. A menettartalék túllépése esetén visszaállítást (reset) kell végezni (lásd a következő fejezetet).

Reset

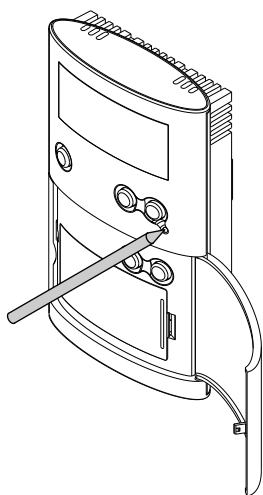

8. ábra

Nyomja meg egy megfelelő tárgy segítségével a Reset gombot. Visszaállítást követően a nyelv, az idő és a dátum beállítását újból el kell végezni.



Címzett-kód módosítása

Kizárólag a Vitotrol 100, UTDB-RF típus esetén, amennyiben a rádiós vevőn a szimbólum villog.

1. A rádiós vevőnél nyomja meg a gombot kb. 10 másodpercig, amíg a villog.
2. Nyissa ki a Vitotrol 100 takarófedelét.
3. Nyomja meg kétszer a gombot.
4. A gombokkal válassza ki a „Beállítások” opciót.
5. Nyugtázza az **OK** gombbal.
6. A gombokkal válassza ki a „Szerviz” funkciót.
7. Nyugtázza ezt 3-szor az **OK** gombbal.
8. A gombokkal válassza ki a „Címzett-kód” funkciót.

Címzett-kód módosítása (folytatás)**9.** Nyugtázza az **OK** gombbal.

A kijelzőn kb. 30 másodpercig egy számsor jelenik meg. Utána az „**Adatok küldése**” kijelzés jelenik meg. Az átvitel 30 másodpercig tart. Az átvitel alatt villog a .

Ha a vevő felismeri a Címzett-kódot, akkor a  és a  kialszik. Amennyiben nem ismeri fel a Címzett-kódot, akkor ismétlje meg a folyamatot a 3. ponttól kezdve.

Tisztítás

A készülék a kereskedelemben szokványos háztartási tisztítószerrel (súrolószer kivételével) tisztítható.

Gyártói megfelelőségi nyilatkozat**Vitotrol 100, UTDB típus****Vitotrol 100, UTDB-RF típusú digitális szobatermosztát IU300/IU301-A10 rádiós vevővel**

Mi, a Viessmann Werke GmbH & Co KG, D-35107 Allendorf, kizárólagos felelősségünk tudatában nyilatkozunk, hogy a következő termékek megfelelnek az alábbi irányelvek előírásainak:

1999/5/EGK irányelv a rádióberendezésekről és a távközlő végberendezésekről

2004/108/EGK irányelv az elektromágneses összeférhetőségről

2006/95/EGK alacsonyfeszültségi irányelv

2011/65/EGK RoHS II

Ezen irányelvek előírásainak megfelelően ezeket a termékeket a  jelöléssel láttuk el.

Alkalmazott szabványok:

EN 60730-1: 2011

EN 60730-2-9: 2010

EN 55014-1: 2006+A1: 2009+A2: 2011

EN 55014-2: 1997+A1: 2001+A2: 2008

ETSI EN 301 489-1 (V1.9.2): 2011

ETSI EN 301 489-3 (V1.6.1): 2013

ETSI EN 300220-2 (V2.4.1): 2012

ETSI EN 300220-1 (V2.4.1): 2012

EN 62479: 2010

Allendorf, 2015. október 1.

Viessmann Werke GmbH & Co. KG



ppa. Manfred Sommer

Címszójegyzék

A		J	
A helyiség hőmérséklet beállítása.....	13	Javaslatok	
A helyiség hőmérséklet módosítása		– energiatakarékosság.....	6
– néhány órára.....	14	– komfort.....	6
Az időprogramok időszíkjai		K	
– módosítás.....	11	Karbantartás.....	22
B		Kényelem (javaslatok).....	6
Beállítások		Kezelő- és kijelzőelemek.....	7
– lekérdezés.....	18	N	
E		Nyarlás.....	13
Első üzembe helyezés.....	6	Nyelv.....	16
Elutazási program		P	
– beállítás.....	13	Party üzemmód.....	7
– befejezés.....	14	Party üzemmód beállítása.....	14
– lekérdezése.....	18	Pontos idő és dátum.....	16
Energiamegtakarítás.....	13, 14	Problémamegoldás.....	19
Energiatakarékosság (javaslatok).....	6	Programnév.....	16
F		R	
Fűtés		Rendeltetésszerű használat.....	5
– energiatakarékosság.....	6	S	
G		Szabályozási viselkedés.....	17
Gyártói megfelelőségi nyilatkozat.....	23	T	
H		Takarékos üzem.....	7
Helyiség hőmérséklet módosítása		Takarék üzemmód beállítása.....	14
– néhány napra.....	13	Tisztítás.....	22
Hőmérsékletek		Tudnivalók a termékről.....	6
– átmeneti módosítás.....	14		
– lekérdezés.....	18		
Hőmérsékleti eltérés kiegyenlítése.....	17		
Hőmérséklet-kiegyenlítés.....	17		
I			
Időprogramok lekérdezése.....	18		
Információ.....	6		

Tanúsítvány

RoHS
compliant
2002 / 95 / EC

Az Ön kapcsolattartója

A karbantartási és javítási munkákkal kapcsolatos kérdéseivel kérjük, forduljon szakcéghez. További információkat a www.viessmann.hu internetcím alatt találhat.