



📍 1238 Bp., Grassalkovich út 66.

☎ +36 20 467 4475

**HA GÁZ VAN, RÁNK FIX HOGY SZÁMÍTHAT!**

**Viessmann márkaszerviz.**

**VIESSMANN**

**HASZNÁLATI UTASÍTÁS**

# Üzemeltetési utasítás

a készülék üzemeltetője számára

# VIESSMANN

Szobatermosztát  
UTD típus



## VITOTROL 100



## Az Ön biztonsága érdekében



Kérjük, hogy az emberi életet fenyegető veszélyek, a balesetek és az anyagi károk elkerülése érdekében pontosan tartsa be a biztonságtechnikai utasításokat.

### A biztonságtechnikai utasítások magyarázata



#### **Veszély**

Ez a jel személyi sérülések veszélyére figyelmeztet.



#### **Figyelem**

Ez a jel anyagi és környezeti károk veszélyére figyelmeztet.

### **Fontos tudnivaló!**

*A Fontos tudnivaló címszó alatt kiegészítő információk találhatóak.*

### **Célcsoport**

Ez az üzemeltetési utasítás a fűtési rendszer üzemeltetője számára készült.



#### **Veszély**

A fűtőberendezésen szakszerűtlenül végrehajtott munkák életveszélyes balesetekhez vezethetnek.

- A gázszerelvényeken munkát csak olyan szerelő végezhet, akit a helyileg illetékes gázszolgáltató vállalat erre feljogosított.
- Elektromos szerelést csak elektromos szakember végezhet.

### **Teendők gázszag esetén**



#### **Veszély**

A kiszivárgó gáz robbanáshoz vezethet, amely nagyon súlyos sérüléseket okozhat.

- Ne dohányozzon! Akadályozza meg a nyílt láng- és szikraképződést. Semmi esetre se kapcsoljon fel villanykapcsolót és ne kapcsoljon be elektromos készülékeket.
- Zárja el a gázvezető csapot.
- Nyissa ki az ablakokat és az ajtókat.
- Távolítsa el mindenkit a veszélyes területről.
- Értesítse az épületen kívülről a gáz- és elektromossági ellátó vállalatot, valamint a fűtési szakcéget.
- Szakítsa meg az épület elektromos ellátását egy biztonságos helyen (az épületen kívül).

### **Teendők égéstermék-szag esetén**



#### **Veszély**

Az égéstermékek életveszélyes mérgezést okozhatnak.

- Kapcsolja ki a fűtőberendezést.
- Szellőztesse ki a felállítási helyiséget.
- Csukja be a lakóhelyiségekbe nyíló ajtókat.

## Az Ön biztonsága érdekében (folytatás)

### Teendők tűz esetén



#### **Veszély**

Tűz esetén égés és robbanás veszélye áll fenn.

- Kapcsolja ki a fűtőberendezést.
- Zárja el a tüzelőanyag-vezetékek elzárószelepeit.
- Az ABC tűzbiztonsági osztálynak megfelelő, bevizsgált tűzoltó készüléket használjon.

### Kiegészítő komponensek, pót- és kopó alkatrészek



#### **Figyelem**

A fűtőberendezést károsíthatják vagy működését negatívan befolyásolhatják mindazok a komponensek, amelyeknek bevizsgálása nem a fűtőberendezéssel együtt történt. Komponensek felszerelését, ill. cseréjét kizárólag szakcég végezheti.

### A fűtőhelyiséggel szemben támasztott követelmények



#### **Figyelem**

Nem megengedett környezeti feltételek károsíthatják a fűtőberendezést és veszélyeztethetik a biztonságos üzemelést.

- Biztosítsa, hogy a környezeti hőmérséklet 0 °C és 35 °C között legyen.
- Kerülje a (pl. festékekben, oldó- és tisztítószerekben lévő) freonszarmazékok okozta légszennyeződést és az erős porképződést (pl. csiszoló munkák által).
- Kerülje a (pl. állandó ruhaszárítás általi) tartósan magas páratartalmat.
- Ne zárja el a meglévő levegőbevezető nyílásokat.

## Tartalomjegyzék

### Kezelés

A kezelő- és kijelzőelemek áttekintése .....	6
■ A takarófedél nyitása .....	6
■ Funkciók .....	7
■ Szimbólumok a kijelzőn .....	8

### A helyiség hőmérséklet beállítása

A program kiválasztása .....	9
A helyiség hőmérséklet tartós beállítása .....	12
■ Az egyedi időprogram (P3) beállítása .....	13
A helyiség hőmérséklet változtatása néhány napra .....	18
■ A nyaralás program beállítása .....	18
A helyiség hőmérséklet változtatása néhány órára .....	19
■ Változtatás a (+) / (-) nyomógombokkal .....	20
■ A takarékos üzemmód beállítása .....	20
■ A party üzemmód beállítása .....	21

### További beállítások

Idő és dátum .....	23
Nyelv beállítása .....	24
Kijelzési mód .....	24
Hőmérséklet korrekció .....	25
Szabályozási viselkedés .....	26

### Lekérdezési lehetőségek

A hőmérsékletek és további beállítások lekérdezése .....	28
Időprogramok lekérdezése .....	28
■ Az aktuális nap időprogramjának lekérdezése a P1, P2, P3 esetén .....	28
■ A teljes hét időprogramja P1 és P2 esetén .....	28
■ A teljes hét időprogramja a P3 esetén .....	29
Nyaralás program lekérdezése .....	29

### Mi a teendő?

Ha a helyiségek túl hidegek .....	31
Ha a helyiségek túl melegek .....	31
■ Kijelzés villog a kijelzőn .....	32
Az elemek cseréje .....	32

### Karbantartás

Tisztítás .....	34
-----------------	----

Energiatakarékossági javaslatok .....	35
---------------------------------------	----

**Tartalomjegyzék** (folytatás)

**Címszójegyzék**..... 36

Kezelés

## A kezelő- és kijelzőelemek áttekintése

### A takarófedél nyitása

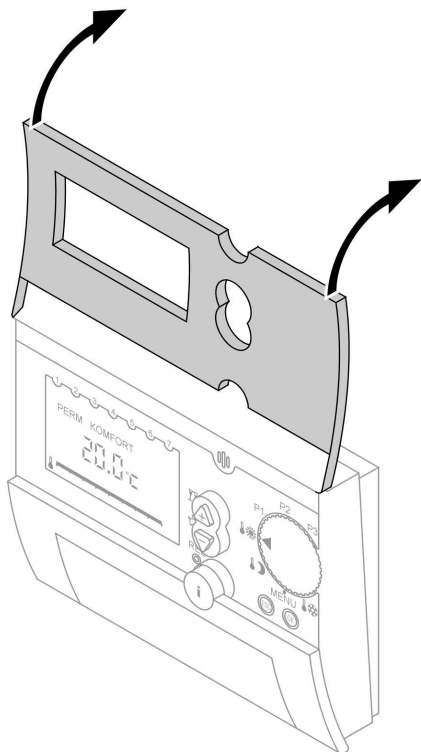

## A kezelő- és kijelzőelemek áttekintése (folytatás)

### Funkciók

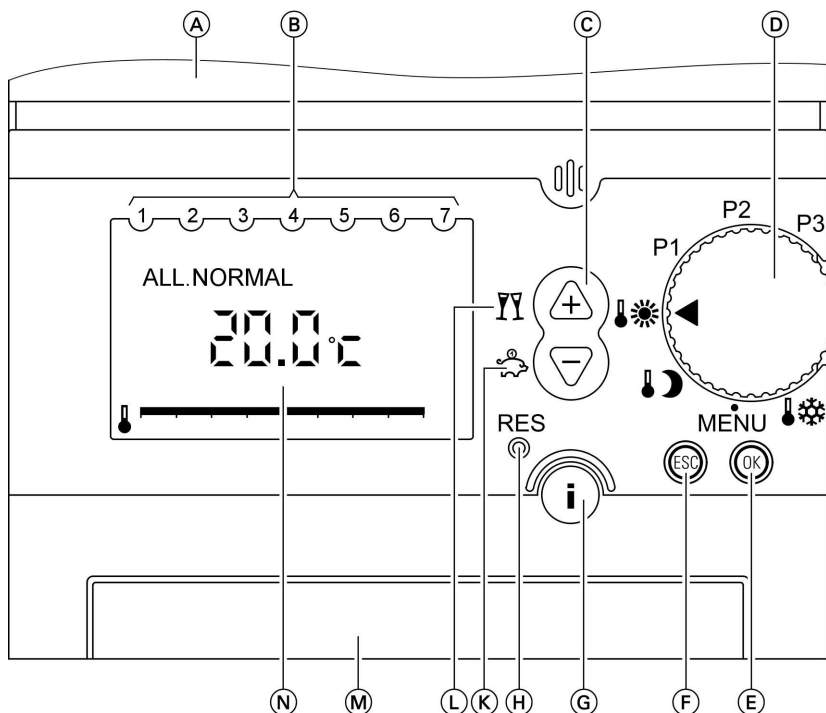

- Ⓐ előlap, nyitva
- Ⓑ a hét napja (1 ≙ hétfő, stb.)
- Ⓒ beállítás változtatása
- Ⓓ forgatógomb a programválasztáshoz ( 9. oldal)
- Ⓔ nyugtázás
- Ⓕ beállítás megszakítása
- Ⓖ információ ( 28. oldal)
- Ⓗ visszaállítás (Reset) (csak a nyelv, óra és dátum esetében)
- Ⓚ takarékos üzemmód ( 20. oldal) vagy értékmódosítás
- Ⓛ party üzemmód ( 21. oldal) vagy értékmódosítás
- Ⓜ elemtartó
- Ⓝ lehetséges display kijelzések ( 24. oldal)



## A kezelő- és kijelzőelemek áttekintése (folytatás)

### Szimbólumok a kijelzőn

A szimbólumok nem láthatók állandóan, hanem a berendezés üzemi állapotától függően jelennek meg. A kijelzőn villogó adatok arra utalnak, hogy változtatásokat lehet végrehajtani.

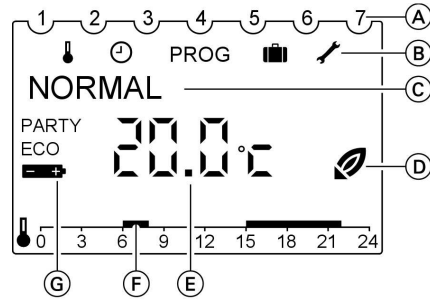

- (A) a hét napja (1  $\hat{=}$  hétfő, stb.)
- (B) **Menüsor:**
  - előírt hőmérséklet
  - óra és dátum
  - PROG egyedi időprogram P3
  - nyaralás program
  - szervizbeállítások
- (C) szövegsor  
A kijelzés a menüszinttől és a beállított kijelzési módtól függ (24. oldal)
- (D) **Üzemjelzés:**
  - hőigény a kazán felé
- (E) A kijelzés a beállított kijelzési és működési módtól függ (pl. a helyiséghőmérséklet tényleges értéke, vagy a pontos idő, lásd 24. oldal)
- (F) a kiválasztott időprogram fűtési ideje, időegyenesen ábrázolva
- (G) PARTY a party üzemmód aktív  
ECO a takarékos üzemmód aktív  
 elemcsere szükséges

## A program kiválasztása



Amennyiben a helyiség hőmérséklete a beállított fagyvédelmi hőmérséklet alá süllyed, akkor bekapcsol a helyiségfűtés.

Az alapbeállítás 6 °C.

A fagyvédelmi hőmérséklet módosítását lásd a 12. oldalon.

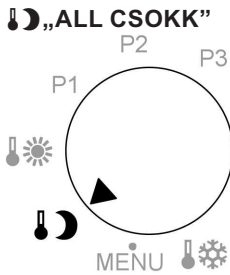

A helyiség fűtése folyamatosan csökkentett helyiség hőmérséklettel történik.

Az alapbeállítás 17 °C.

A csökkentett hőmérséklet módosítását lásd a 12. oldalon.



A helyiség fűtése folyamatosan normál helyiség hőmérséklettel történik.

Az alapbeállítás 20 °C.

A normál hőmérséklet módosítását lásd a 12. oldalon.

A helyiséghőmérséklet beállítása

## A program kiválasztása (folytatás)

### P1 program

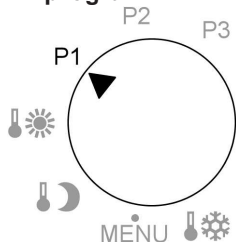

A helyiség fűtése a következő időprogram szerint történik **(a kapcsolási idők nem változtathatók)**:

Hétfőtől péntekig

- 6.00 - 22.00 óra:  
Helyiségfűtés normál helyiség hőmérséklettel
- 22.00 - 6.00 óra:  
Helyiségfűtés csökkentett helyiség hőmérséklettel

Szombat és vasárnap

- 7.00 - 23.00 óra:  
Helyiségfűtés normál helyiség hőmérséklettel
- 23.00 - 7.00 óra:  
Csökkentett helyiség hőmérséklettel történő helyiségfűtés

A normál és a csökkentett helyiség hőmérséklet módosítását lásd a 12. oldalon.

## A program kiválasztása (folytatás)

### P2 program

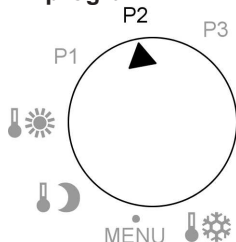

A helyiség fűtése a következő időprogram szerint történik (**a kapcsolási idők nem változtathatók**):

Hétfőtől péntekig

■ 6.00 - 8.00 Uhr és 16.00 - 22.00 Uhr:

Helyiségfűtés normál helyiség hőmérséklettel

■ 8.00 - 16.00 óra és 22.00 - 6.00 óra: Helyiségfűtés csökkentett helyiség hőmérséklettel

Szombat és vasárnap

■ 7.00 - 23.00 óra:

Helyiségfűtés normál helyiség hőmérséklettel

■ 23.00 - 7.00 óra:

Helyiségfűtés csökkentett helyiség hőmérséklettel

A normál és a csökkentett helyiség hőmérséklet módosítását lásd a 12. oldalon.

### P3 program

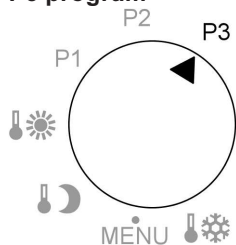

A helyiség fűtése egyedileg beállítható időprogramok szerint történik, lásd a 13. oldalon.

## A helyiséghőmérséklet tartós beállítása

3 hőmérsékletértéket lehet beállítani:

■ **normál helyiséghőmérséklet „NORMAL”**

beállítási tartomány: 16,2 - 30 °C

■ **csökkentett helyiséghőmérséklet „CSOKKENT”**

beállítási tartomány: 10 - 20,8 °C

■ **fagyvédelmi hőmérséklet: „FAGYVEDELEM”**

beállítási tartomány: 6 - 10 °C

Nyomja meg a következő gombokat:

1. Állítsa a programválasztó forgatógombot a „MENU” állásra, megjelenik az „**ELOIRT HOM**” kijelzés és a „” szimbólum villog.





2.  a nyugtázáshoz. „**NORMAL**” kijelzés megjelenik és a hőmérséklet villog.

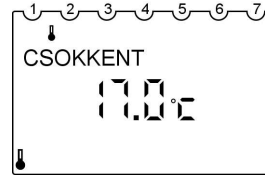

3.  amíg meg nem jelenik a kívánt érték.

4.  nyugtázáshoz, a kijelzőn megjelenik a „**CSOKKENT**” kijelzés és a hőmérséklet villog.



5.  amíg meg nem jelenik a kívánt érték.

6.  nyugtázáshoz, a kijelzőn megjelenik a „**FAGYVEDELEM**” kijelzés és a hőmérséklet villog.

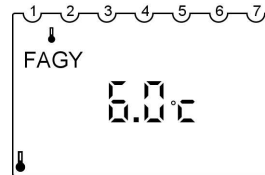

7.  amíg meg nem jelenik a kívánt érték.

8.  a nyugtázáshoz; megjelenik a „**VEGE**” kijelzés.

9. Állítsa a forgatógombot a kívánt programra.

## A helyiség hőmérséklet tartós beállítása (folytatás)

### Az egyedi időprogram (P3) beállítása

#### A fűtési idők kapcsolási pontjainak beállítása

A kapcsolási pontokat az egész hétre vonatkozólag meg kell adni.

Minden egyes kapcsolási ponthoz meg kell adni az időt és a hőmérsékletet (normál/csökkentett hőmérséklet, fagyvédelmi hőmérséklet), lásd a példát. Max. 26 kapcsolási pontot lehet beállítani.

Különböző beállítási módokra van lehetősége:

- „**HETFO-PENTEK**” hétfőtől péntekig azonos kapcsolási pontok
- „**SZOMBAT-VAS**” szombat és vasárnap azonos kapcsolási pontok

■ „**MINDEN NAP**” minden nap azonos kapcsolási pontok

■ „**EGYEDI NAP**” bizonyos napokon eltérő kapcsolási pontok

Amennyiben a beállítást követően meg szeretné változtatni bizonyos napok kapcsolási pontjait, akkor először törölnie kell az erre a napra vonatkozó összes kapcsolási pontot.

Ezután adja be az adott napra vonatkozó új kapcsolási pontokat („**EGYEDI NAP**”).

#### Példa

Ön hétfőtől péntekig és vasárnap 8.00 - 22.00 óra valamint szombaton 9.00 - 23.00 között normál helyiségfűtést szeretne, máskülönben pedig csökkentett helyiség hőmérséklettel történő helyiségfűtést kíván.

Ebben az esetben a következőképp járjon el:

1. Hétfőtől vasárnapig („**MINDEN NAP**”):  
a kapcsolási pontok beállítása 8.00 és 22.00 óra között
2. A szombat esetében „**EGYEDI NAP**”:  
a kapcsolási pontok törlése 8.00 és 22.00 óra között
3. A szombat esetében „**EGYEDI NAP**”:  
a kapcsolási pontok beállítása 9.00 és 23.00 óra között







## A helyiséghőmérséklet tartós beállítása (folytatás)

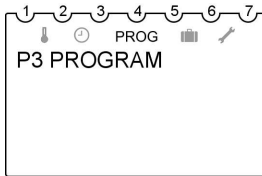







### Kiegészítés az 1.) Beállítások a „MINDEN NAP” esetén ponthoz

Állítsa a programválasztó forgatógombot a „MENU” állásra és nyomja meg a következő gombokat:

1.  gombot addig tartsa benyomva, amíg a „**P3 PROGRAM**” kijelzés megjelenik, és a „**PROG**” szimbólum villog.



2.  nyugtázáshoz, az „**UJ**” kijelzés villog.
3.  rövid ideig látható a szabad tárolóhelyek kijelzése (max. 26), ezt követően villog a „**HETFO-PEN-TEK**” kijelzés.
4.  addig tartsa benyomva, amíg megjelenik a „**MINDEN NAP**” kijelzés.
5.  nyugtázáshoz, az „**ORA**” kijelzés villog.
6.  addig tartsa benyomva, amíg a „8” (8.00 óra) kijelzés megjelenik.
7.  nyugtázáshoz, a „**PERC**” kijelzés villog.

8.  addig tartsa benyomva, amíg a „00” (8.00 óra) kijelzés megjelenik.
9.  nyugtázáshoz, a „**NORMAL**” kijelzés villog.
10.  nyugtázáshoz, megjelenik a „**VEGE**” kijelzés és kb. 3 másodperccel később villog az „**UJ**” kijelzés.
11.  nyugtázáshoz, rövid ideig látható a szabad tárolóhelyek kijelzése (max. 25), ezt követően villog a „**MINDEN NAP**” kijelzés.
12.  nyugtázáshoz, az „**ORA**” kijelzés villog.
13.  addig tartsa benyomva, amíg a „22” (22.00 óra) kijelzés megjelenik.
14.  nyugtázáshoz, a „**PERC**” kijelzés villog.
15.  addig tartsa benyomva, amíg a „00” (22.00 óra) kijelzés megjelenik.
16.  nyugtázáshoz, a „**CSOKKENT**” kijelzés villog.



## A helyiség hőmérséklet tartós beállítása (folytatás)

17.  nyugtázáshoz, megjelenik a „**VEGE**” kijelzés és kb. 3 másodperccel később villog az „**UJ**” kijelzés.

### Kiegészítés a 2.) A beállítások törlése a szombatra vonatkozólag „**EGYEDI NAP**” ponthoz

Az előző gombsorrend folytatása (utolsó lépés 17.:  nyugtázáshoz, ... az „**UJ**” kijelzés villog):

- |   |   |
|---|---|
| <p>1.  addig tartsa benyomva, amíg megjelenik a „<b>TORLES</b>” kijelzés.</p> <p>2.  nyugtázáshoz, az „<b>EGYEDI</b>” kijelzés villog.</p> <p>3.  nyugtázáshoz, a hétfő első kapcsolási pontja megjelenik.</p> <p>4.  tartsa benyomva addig, amíg a „szombat 8.00 óra” kapcsolási pontot ki tudta választani.</p> <p>5.  nyugtázáshoz, a „<b>TORLES</b>” kijelzés villog.</p> | <p>6.  nyugtázáshoz, a kiválasztott kapcsolási pontot törölte, a következő kapcsolási pont „szombat 22.00 óra” megjelenik.</p> <p>7.  nyugtázáshoz, a „<b>TORLES</b>” kijelzés villog.</p> <p>8.  nyugtázáshoz, a kiválasztott kapcsolási pontot törölte, a következő kapcsolási pont „vasárnap 8 óra” megjelenik.</p> <p>9.  addig tartsa benyomva, amíg „<b>VEGE</b>” kijelzés megjelenik. Kb. 3 másodperc elteltével megjelenik a „<b>P3 PROGRAM</b>” kijelzés, a „<b>PROG</b>” szimbólum villog.</p> |
|---|---|

### Kiegészítés a 3.) A szombat „**EGYEDI NAP**” beállítási ponthoz

Az előző gombsorrend folytatása (utolsó lépés 9.:  amíg a „**VEGE**” kijelzés megjelenik. ... a „**PROG**” kijelzés villog):

- |   |  |
|---|--|
| <p>1.  nyugtázáshoz, az „<b>UJ</b>” kijelzés villog.</p> | <p>2.  nyugtázáshoz, várjon, amíg a „<b>HETFO-PEN-TEK</b>” kijelzés villog.</p> <p>3.  addig tartsa benyomva, amíg megjelenik az „<b>EGYEDI NAP</b>” kijelzés.</p> |
|---|--|





## A helyiséghőmérséklet tartós beállítása (folytatás)

4.  a nyugtázáshoz; megjelenik a „**HETFO**” kijelzés.
5.  addig tartsa nyomva, amíg megjelenik a „**SZOMBAT**” kijelzés.
6.  nyugtázáshoz, az „**ORA**” kijelzés villog.
7.  addig tartsa nyomva, amíg a „9” (9.00 óra) kijelzés megjelenik.
8.  nyugtázáshoz, a „**PERC**” kijelzés villog.
9.  addig tartsa nyomva, amíg a „00” (9.00 óra) kijelzés megjelenik.
10.  nyugtázáshoz, a „**NORMAL**” kijelzés megjelenik.
11.  nyugtázáshoz, megjelenik a „**VEGE**” kijelzés és kb. 3 másodperccel később villog az „**UJ**” kijelzés.
12.  nyugtázáshoz, várjon, amíg az „**EGYEDI NAP**” kijelzés villog.
13.  a nyugtázáshoz; megjelenik a „**HETFO**” kijelzés.
14.  addig tartsa nyomva, amíg megjelenik a „**SZOMBAT**” kijelzés.
15.  nyugtázáshoz, az „**ORA**” kijelzés villog.
16.  addig tartsa nyomva, amíg a „23” (23.00 óra) kijelzés megjelenik.
17.  nyugtázáshoz, a „**PERC**” kijelzés villog.
18.  addig tartsa nyomva, amíg a „00” (23.00 óra) kijelzés megjelenik.
19.  nyugtázáshoz, a „**CSOKKENT**” kijelzés megjelenik.
20.  nyugtázáshoz, megjelenik a „**VEGE**” kijelzés és kb. 3 másodperccel később villog az „**UJ**” kijelzés.
21.  addig tartsa nyomva, amíg megjelenik a „**VEGE**” kijelzés.
22.  a nyugtázáshoz.
23. Állítsa a forgatógombot a „P3” állásra; egy időegyenesen megjelennek a beállított kapcsolási pontok.

## A helyiség hőmérséklet tartós beállítása (folytatás)

### A kapcsolási pontok törlése

Lehetséges az összes kapcsolási pont egyszerre, ill. egyenként történő törlése.

### Egyes kapcsolási pontok törlése

Állítsa a programválasztó forgatógombot a „MENU” állásra és nyomja meg a következő gombokat:

1. (+) addig tartsa nyomva, amíg megjelenik a „**P3 PROGRAM**” kijelzés.
2. (OK) a nyugtázáshoz.
3. (+)/(-) addig tartsa nyomva, amíg megjelenik a „**TORLES**” kijelzés.
4. (OK) nyugtázáshoz, az „**EGYEDI**” kijelzés villog.
5. (OK) nyugtázáshoz, a hétfő első kapcsolási pontja megjelenik.
6. (+) addig tartsa nyomva, amíg kiválasztotta a kívánt nap kapcsolási pontjait.
7. (OK) nyugtázáshoz, a „**TORLES**” kijelzés villog.
8. (OK) nyugtázáshoz, a kiválasztott kapcsolási pontot törölte, megjelenik a következő kapcsolási pont.
9. (OK)/(+) amennyiben további kapcsolási pontokat is szeretne törölni.  
vagy (+) addig tartsa nyomva, amíg megjelenik a „**VEGE**” kijelzés.
10. Állítsa a forgatógombot a kívánt programra.

### Az összes kapcsolási pont törlése





Állítsa a programválasztó forgatógombot a „MENU” állásra és nyomja meg a következő gombokat:

1. (+) addig tartsa nyomva, amíg megjelenik a „**P3 PROGRAM**” kijelzés.
2. (OK) a nyugtázáshoz.
3. (+)/(-) addig tartsa nyomva, amíg megjelenik a „**TORLES**” kijelzés.





A helyiséghőmérséklet beállítása

### A helyiséghőmérséklet tartós beállítása (folytatás)

4.  nyugtázáshoz, az „**EGYEDI**” kijelzés villog.
5.  addig tartsa benyomva, amíg megjelenik a „**MIND**” kijelzés.
6.  nyugtázáshoz, a „**NYUGTAZAS**” kijelzés villog.
7.  nyugtázáshoz, minden kapcsolási pont törölve.
8. Állítsa a forgatógombot a kívánt programra.







### A helyiséghőmérséklet változtatása néhány napra

Ha nyaralni készül és hosszabb időre elhagyja a lakást, az alábbi energiamegtakarítási lehetőségek állnak rendelkezésre:

- Ön teljes mértékben kikapcsolhatja a helyiségfűtést, ha a programválasztó forgatógombot  fagyvédelmi üzemre állítja.  
**vagy**
- A helyiség fűtését beállíthatja minimális energiafelhasználásra (pl. hogy dísznövényei meg ne fagyjanak). Ehhez válassza a  nyaralás programot.

### A nyaralás program beállítása

Állítsa a programválasztó forgatógombot a „MENU” állásra és nyomja meg a következő gombokat:

1.  addig tartsa benyomva, amíg megjelenik a „**NYARALAS**” kijelzés.
2.  nyugtázáshoz, rövid időre megjelenik a „**START-DATUM**” kijelzés.
3.  a kezdeti és a befejezési időpont megadásához „**EV**”, „**HONAP**”, „**NAP**”, „**ORA**”.
4.  egyenként a nyugtázáshoz.
5.  tartsa benyomva, amíg megjelenik a nyaralás programhoz kívánt hőmérséklet „**FAGYVEDELEM**”, „**CSOKKENT**” vagy „**NORMAL**”
6.  nyugtázáshoz, rövid időre megjelenik a „**VEGE**” kijelzés.



## A helyiséghőmérséklet változtatása néhány napra (folytatás)

7. Állítsa a forgatógombot a kívánt programra. Ahogy elérte a kezdő dátumot, megjelenik pl. a következő kijelzés:



### Fontos tudnivaló!

Amennyiben szeretné megváltoztatni a „**FAGYVEDELEM**”, „**CSOKKENT**” vagy „**NORMAL**” üzemmódban beállított hőmérsékleteket a nyaralás programhoz, akkor a 12. oldalon leírtak szerint járjon el. A megváltoztatott hőmérsékleti értékek a nyaralás program befejeztét követően is érvényesek, és amennyiben ezt nem szeretné, akkor ezeket meg kell változtatnia.

### A nyaralás program befejezése

- A nyaralás program automatikusan véget ér a befejezési időpont elérésevel.
- Amennyiben a nyaralás programot korábban szeretné törölni, akkor állítsa a programválasztó forgatógombot a „MENU” állásra és nyomja meg a következő gombokat:

1.  $\oplus/\ominus$  gombot addig tartsa benyomva, amíg a „**NYARALÁS**” kijelzés megjelenik, és a „” szimbólum villog.
2.  $\odot$  nyugtázáshoz, a „**LEKERDEZES**” kijelzés megjelenik.
3.  $\oplus/\ominus$  addig tartsa benyomva, amíg megjelenik a „**TORLES**” kijelzés.
4.  $\odot$  a nyugtázáshoz.
5. Állítsa a forgatógombot a kívánt programra.

## A helyiséghőmérséklet változtatása néhány órára

A következő funkciók segítségével módosíthatja a helyiséghőmérsékletet néhány órára, a beállítások tartós megváltoztatása nélkül.

### Kivételesen szeretne magasabb helyiséghőmérséklettel fűteni:

- Minden programban növelheti a helyiséghőmérsékletet a  $\oplus$  gombbal (lásd a 20. oldalon).
- A „P1”, „P2” és „P3” programokban válassza ki a „ $\overline{1}$ ” party üzemmódot (lásd 21. oldalon).

A helyiség hőmérséklet beállítása

## A helyiség hőmérséklet változtatása néhány órára (folytatás)

**Kivételesen szeretne alacsonyabb helyiség hőmérséklettel fűteni:**

- Minden programban csökkentheti a helyiség hőmérsékletet a ⊖ gombbal (lásd a 20. oldalon).
- A „P1”, „P2” és „P3” programokban válassza ki a „☼” takarékos üzemmódot (lásd a 20. oldalon).

### Változtatás a ⊕/⊖ nyomógombokkal

A programokban megadott hőmérsékleteket átmenetileg is megváltoztathatja. A megváltoztatott érték az adott programon belüli következő átkapcsolásig vagy egy másik programra történő váltásig megmarad.

Nyomja meg a következő gombokat:

1. ⊕/⊖ amíg meg nem jelenik a kívánt érték.



2. Zárt előlap esetén:

Kb. 1 percet várjon, amíg az érték automatikusan tárolása megtörtént.

**vagy**

Nyitott előlap esetén:

3. OK a nyugtázáshoz.

### A takarékos üzemmód beállítása

Takarékos üzemmódban a normál helyiség hőmérséklet automatikusan a beállított csökkentett helyiség hőmérsékletre áll be. A megváltoztatott érték az adott programon belüli következő átkapcsolásig vagy egy másik programra történő váltásig megmarad.

#### **Fontos tudnivaló!**

A takarékos üzemmódot csak a „P1”, „P2” és „P3” programban lehet beállítani.

## A helyiség hőmérséklet változtatása néhány órára (folytatás)

Nyomja meg a következő gombokat:

1.  tartsa benyomva kb. 4 másodpercig, amíg az „ECO” kijelzés és a beállított csökkentett helyiség hőmérséklet megjelenik.

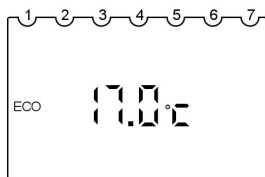

2.  gombokkal megváltoztathatja a takarékos üzemmód beállított hőmérsékleteit.

3. Zárt előlap esetén:  
Kb. 1 percet várjon, amíg az érték automatikus tárolása megtörtént.  
**vagy**  
Nyitott előlap esetén:
4.  a nyugtázáshoz.

### A takarékos üzemmód befejezése

- A takarékos üzemmód automatikusan befejeződik a csökkentett helyiség hőmérséklettel történő fűtésre kapcsoláskor.
- Ha idő előtt be szeretné fejezni a takarékos üzemmódot, tartsa benyomva újból a  gombot kb. 4 másodpercig.

## A party üzemmód beállítása

Party üzemmódban a csökkentett helyiség hőmérséklet automatikusan a beállított normál helyiség hőmérsékletre áll be. A megváltoztatott érték az adott programon belüli következő átkapcsolásig vagy egy másik programra történő váltásig megmarad.

### Fontos tudnivaló!

A party üzemmódot csak a „P1”, „P2” és „P3” programban lehet beállítani.

A helyiséghőmérséklet beállítása

## A helyiséghőmérséklet változtatása néhány órára (folytatás)

Nyomja meg a következő gombokat:

1. ⊕ tartsa benyomva kb. 4 másodpercig, amíg a „PARTY” kijelzés és a beállított normál helyiség-hőmérséklet megjelenik.

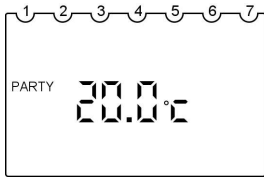

2. ⊕/⊖ gombokkal megváltoztathatja a party üzemmód beállított hőmérsékleteit.

3. Zárt előlap esetén:

Kb. 1 percet várjon, amíg az érték automatikus tárolása megtörtént.  
vagy

- ⊙ OK nyugtázáshoz, nyitott előlap esetén.

### A party üzemmód befejezése

- A party üzemmód a normál helyiség-hőmérséklettel történő helyiségfűtésre való legközelebbi átkapcsoláskor automatikusan befejeződik.
- Ha idő előtt be szeretné fejezni a party üzemmódot, tartsa benyomva újból a ⊕ gombot kb. 4 másodpercig.

## Idő és dátum

Állítsa a programválasztó forgatógombot a „MENU” állásra és nyomja meg a következő gombokat:

1.  $\oplus/\ominus$  gombot addig tartsa benyomva, amíg za „**IDO/DATUM**” kijelzés megjelenik, és a „ $\ominus$ ” szimbólum villog.

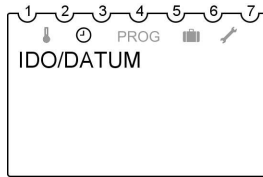

2.  $\text{OK}$  nyugtázáshoz, az aktuális pontos idő villog.
3.  $\oplus/\ominus$  az „**ORA**”, „**PERC**”, „**EV**”, „**HONAP**” és „**ORA**” beállításához.
4.  $\text{OK}$  egyenként a nyugtázáshoz.
5.  $\oplus/\ominus$  a „**VEGE**” vagy a nyári- és téli automatikus átállítással „**NYAR/TEL**”, ill. anélkül „**NYAR/TEL NELK**” kiválasztásához.

6.  $\text{OK}$  a nyugtázáshoz. Amennyiben a „**NYAR/TEL**” beállítást választotta, megjelenik az „**EUROPA**” kijelzés.
7.  $\oplus/\ominus$  az ország **vagy** a „**SZABAD**” kiválasztásához.
8.  $\text{OK}$  a nyugtázáshoz. Amennyiben a „**SZABAD**” beállítást választotta, megjelenik a „**NYAR HONAP**” kijelzés.
9.  $\oplus/\ominus$  a nyári- és téli átkapcsolás időpontjainak pontos beállításához „**NYAR HONAP**”, „**NYAR HET**”, „**ORA**”, „**TEL HONAP**”, „**TEL HET**”

### Fontos tudnivaló!

A „**NYAR HET**” és „**TEL HET**” a kiválasztott hónapon belüli hétfőket jelölik.

A téli átkapcsolás időpontja a nyári átkapcsolás vége („**ORA**”).

10.  $\text{OK}$  egyenként a nyugtázáshoz.
11. Állítsa a forgatógombot a kívánt programra.



További beállítások

## Nyelv beállítása

Állítsa a programválasztó forgatógombot a „MENU” állásra és nyomja meg a következő gombokat:

1.  $\oplus/\ominus$  gombot addig tartsa benyomva, amíg a „SZERVIZ” kijelzés megjelenik, és a „/” szimbólum villog.
2.  $\text{OK}$  nyugtázáshoz, a „KIJELZO” kijelzés villog.
3.  $\oplus/\ominus$  addig tartsa benyomva, amíg megjelenik a „NYELV” kijelzés.
4.  $\text{OK}$  nyugtázáshoz, a beállított nyelv villog.
5.  $\oplus/\ominus$  addig tartsa benyomva, amíg megjelenik a kívánt nyelv.
6.  $\text{OK}$  a nyugtázáshoz.
7. Állítsa a forgatógombot a kívánt programra.

## Kijelzési mód

A kijelzőn megjelenő kijelzés az egyes forgatógomb állások esetén a beállított kijelzési módtól függ (lásd a táblázatot).

**Példa:**

**A forgatógomb a „P1” állásban a 2. kijelzési mód esetén**

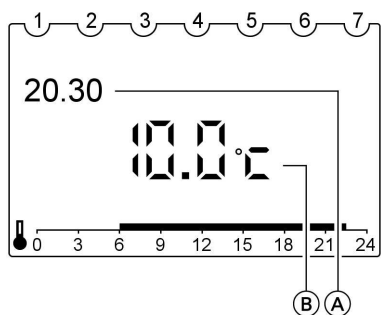

- (A) idő
- (B) előírt hőmérséklet

**A forgatógomb a „☼” állásban a 3. kijelzési mód esetén**

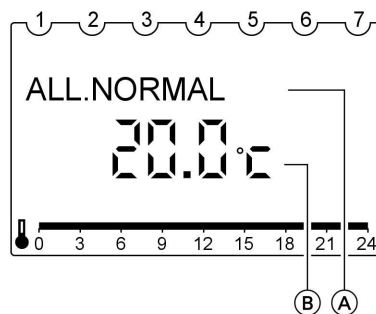

- (A) program
- (B) előírt hőmérséklet

**Kijelzési mód** (folytatás)

Kijelző	Forgatógomb állása P1, P2, P3					Forgatógomb állása ☀️, 🌙, ❄️				
	Kijelzési mód					Kijelzési mód				
	1	2	3	4	5	1	2	3	4	5
Idő	X	X			X					X
Előírt hőm.		X	X	X			X	X		
Tényleg. hőm.	X			X	X	X			X	
Program						X	X	X	X	X

Állítsa a programválasztó forgatógombot a „MENU” állásra és nyomja meg a következő gombokat:

1.  $\oplus/\ominus$  gombot addig tartsa benyomva, amíg a „SZERVIZ” kijelzés megjelenik, és a „/” szimbólum villog.
2.  $\text{OK}$  nyugtázáshoz, a „KIJELZO” kijelzés villog.
3.  $\text{OK}$  a nyugtázáshoz.
4.  $\oplus/\ominus$  addig tartsa benyomva, amíg megjelenik a kívánt mód.
5.  $\text{OK}$  a nyugtázáshoz.
6. Állítsa a forgatógombot a kívánt programra.

**Hőmérséklet korrekció**

Amennyiben a Vitotrol 100 készülék kedvezőtlen helyre van felszerelve, pl. külső falra vagy kémény közelébe, akkor a kijelzett helyiséghőmérséklet eltérhet a tényleges helyiséghőmérséklettől. Ezt a hőmérsékleti eltérést kiegyenlítheti egy ún. korrekciós értékkel.

**Példa:**

A Vitotrol 100-on kijelzett helyiséghőmérséklet 2 °C-kal magasabb, mint a tényleges helyiséghőmérséklet. A korrekciós érték - 2 °C-nak felel meg.

Állítsa a programválasztó forgatógombot a „MENU” állásra és nyomja meg a következő gombokat:

1.  $\oplus/\ominus$  gombot addig tartsa benyomva, amíg a „SZERVIZ” kijelzés megjelenik, és a „/” szimbólum villog.
2.  $\text{OK}$  nyugtázáshoz, a „KIJELZO” kijelzés villog. 

További beállítások

### Hőmérséklet korrekció (folytatás)

3.  $\oplus/\ominus$  addig tartsa benyomva, amíg megjelenik a „**HOM. KORREKCIO**” kijelzés.
4.  $\text{OK}$  a nyugtázáshoz.
5.  $\oplus/\ominus$  amíg meg nem jelenik a kívánt korrekciós érték.
6.  $\text{OK}$  a nyugtázáshoz.
7. Állítsa a forgatógombot a kívánt programra.

### Szabályozási viselkedés

Előre be van állítva a hiszterézis-szabályozó. A hiszterézis értéke befolyásolja a „Fűtés”, ill. „Nincs fűtés” be- és kikapcsolási pontját.

#### Példa:

Előírt helyiség hőmérséklet: 21 °C

Hiszterézis: 0,6 °C

Ahogy a helyiség hőmérséklet tényleges értéke meghaladja a 21,3 °C-ot, kikapcsol a fűtés.

Ahogy a helyiség hőmérséklet tényleges értéke 20,7 °C alá süllyed, bekapcsol a fűtés.

Ön megváltoztathatja a szabályozási viselkedést, ha módosítja a hiszterézis értéket. A hiszterézis alapbeállítás 0,6 °C. Amennyiben fűtési rendszere lassan reagál, állítson be egy alacsonyabb értéket.

Állítsa a programválasztó forgatógombot a „MENU” állásra és nyomja meg a következő gombokat:

1.  $\oplus/\ominus$  gombot addig tartsa benyomva, amíg a „**SZER-VIZ**” kijelzés megjelenik, és a „**/**” szimbólum villog.
2.  $\text{OK}$  nyugtázáshoz, a „**KIJELZO**” kijelzés villog.
3.  $\oplus/\ominus$  addig tartsa benyomva, amíg megjelenik a „**SZABALYOZO**” kijelzés.
4.  $\text{OK}$  nyugtázáshoz, az „**SZABHISZT**” kijelzés villog.
5.  $\text{OK}$  a nyugtázáshoz; megjelenik a „**HISZTEREZIS**” kijelzés.



## Szabályozási viselkedés (folytatás)

6.  $\oplus/\ominus$  amíg meg nem jelenik a kívánt érték.  
Beállítási tartomány:  
0,2 - 1,0 °C
7.  $\text{OK}$  a nyugtázáshoz, megjelenik a „**VEGE**” kijelzés.
8. Állítsa a forgatógombot a kívánt programra.

## A hőmérsékletek és további beállítások lekérézése

A következő beállításokat lehet lekérdezni a megadott sorrendben:

- helyiség hőmérséklet
- előírt hőmérséklet, amely az aktuális programban be van állítva.
- dátum és pontos idő
- aktuális program (csak a P1, P2, P3 esetén)
- Kijelzési mód

### Fontos tudnivaló!

A forgatógombnak **nem szabad a „MENU” állásban lennie.**

Nyomja meg a következő gombokat:

1.  Megjelenik a „**BELSO HOM**”.



2.  további lekérézésekhez a fenti sorrendnek megfelelően.

## Időprogramok lekérézése

### Az aktuális nap időprogramjának lekérézése a P1, P2, P3 esetén

Nyissa ki az előlapot. A kijelzőn az aktuális nap kapcsolási időit láthatja egy időegyenesen ábrázolva.

**Példa:**

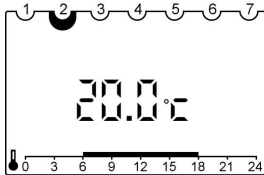

6.00 és 18.00 óra között helyiségfűtés normál helyiség hőmérséklettel és 18.00 és 6.00 óra között helyiségfűtés csökkentett helyiség hőmérséklettel.

### A teljes hét időprogramja P1 és P2 esetén



Nyissa ki az előlapot. A kijelzőn az aktuális nap kapcsolási időit láthatja egy időegyenesen ábrázolva.

Nyomja meg a következő gombokat:

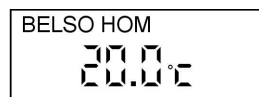
1.  Megjelenik a „**BELSO HOM**”.







## Időprogramok lekérdezése (folytatás)

2.  addig tartsa benyomva, amíg megjelenik a beállított időprogram („P1” vagy „P2”). A kijelzőn egy időegyenesen ábrázolva láthatja a hét napjainak, hétfőtől péntekig, kapcsolási időit, „PROG HETFO-PENTEK”.
3.  A kijelzőn egy időegyenesen ábrázolva láthatja a szombat és vasárnap kapcsolási időit, „PROG SZOMBAT-VAS”.

## A teljes hét időprogramja a P3 esetén

Állítsa a programválasztó forgatógombot a „MENU” állásra és nyomja meg a következő gombokat:

1.  gombot addig tartsa benyomva, amíg a „P3 PROGRAM” kijelzés megjelenik, és a „PROG” szimbólum villog.
2.  nyugtázáshoz, az „UJ” kijelzés villog.
3.  addig tartsa benyomva, amíg megjelenik a „LEKERDEZES” kijelzés.





4.  nyugtázáshoz, a hétfői nap első kapcsolási pontja a kijelzőn együtt jelenik meg a hétfő időegyenesével.



5.  egyenként a hét többi kapcsolási pontjához.
6. Állítsa a forgatógombot a kívánt programra.

## Nyaralás program lekérdezése

Állítsa a programválasztó forgatógombot a „MENU” állásra és nyomja meg a következő gombokat:

1.  addig tartsa benyomva, amíg megjelenik a „NYARALAS” kijelzés.
2.  a nyugtázáshoz.
3.  addig tartsa benyomva, amíg megjelenik a „LEKERDEZES” kijelzés.
4.  nyugtázáshoz, rövid időre megjelenik a „START-DATUM”, utána az „EV” kijelzés.



Lekérdezési lehetőségek

### **Nyarlás program lekérdezése** (folytatás)

5.  egyenként a nyarlás programra vonatkozó további adatok (kezdetek és végek) nyugtázásához.
6. Állítsa a forgatógombot a kívánt programra.

### Ha a helyiségek túl hidegek

Ok	Hibaelhárítás
Vitotrol 100 hibásan van beállítva	Ellenőrizze és szükség esetén módosítsa a köv. beállításokat: <ul style="list-style-type: none"> <li>■ program (lásd a 9. oldalon)</li> <li>■ helyiség hőmérséklet (lásd a 28. oldalon)</li> <li>■ idő (lásd a 28. oldalon)</li> </ul>

**Fontos tudnivaló!**

*További okokat illetően lásd a fűtőkazán üzemeltetési utasítását*

### Ha a helyiségek túl melegek

Ok	Hibaelhárítás
Vitotrol 100 hibásan van beállítva	Ellenőrizze és szükség esetén módosítsa a köv. beállításokat: <ul style="list-style-type: none"> <li>■ program (lásd a 9. oldalon)</li> <li>■ helyiség hőmérséklet (lásd a 28. oldalon)</li> <li>■ idő (lásd a 28. oldalon)</li> </ul>

**Fontos tudnivaló!**

*További okokat illetően lásd a fűtőkazán üzemeltetési utasítását*



Mi a teendő?

## kijelzés villog a kijelzőn

Ok	Hibaelhárítás
Lemerültek az elemek	Cserélje ki az elemeket (lásd a 32. oldalon) <b>Eltávolítás</b> Az elemeket/akkukat ne a háztartási hulladékba dobja! Kérjük, hogy a lemerült elemeket/akkukat vigye az e célra kijelölt gyűjtőhelyre.

## Az elemek cseréje

- Alkalmazzon káros anyagokat nem tartalmazó alkáli elemeket, 1,5 V-os LR6/AA típusú alkáli mignonelemeket.
- Ne alkalmazzon újrafeltölthető elemeket.
- **Mindkét** elemet cserélje ki 1,5 évente.

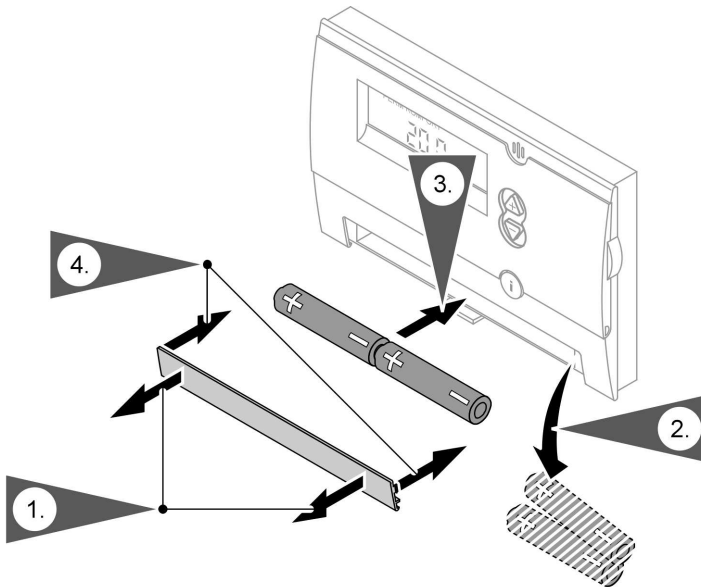

## Az elemek cseréje (folytatás)

A Vitotrol 100 menettartaléka 10 perc. Amennyiben az elemeket ezen az időn belül ki tudja cserélni, akkor a beállított adatok nem vesznek el. A menettartalék túllépése esetén visszaállítást (reset) kell végezni az elemcserét követően (lásd a következő oldalon).

### Reset

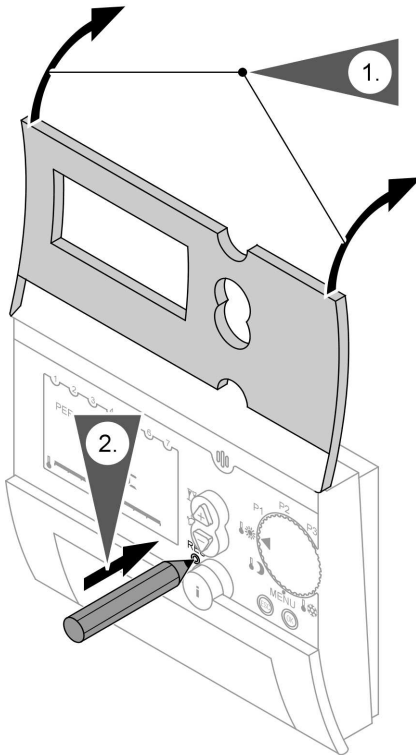

Visszaállítást követően a nyelv, az idő és a dátum beállítását újból el kell végezni.

Karbantartás

## **Tisztítás**

A készülék a kereskedelemben szokványos háztartási tisztítószerekkel (súrolószeres kivételével) tisztítható.

## Energiatakarékossági javaslatok

Az alábbi intézkedésekkel további energiát takaríthat meg.

- Szellőztessen helyesen.  
Az ablakot csak rövid időre, de teljesen nyissa ki, és közben zárja el a termosztátszelepeket.
- Kerülje a helyiségek túlfűtését, törekedjen a 20°C-os helyiség hőmérséklet megtartására, egy fokkal alacsonyabb hőmérséklettel akár 6% fűtési költséget is megtakaríthat.
- Sötétedéskor engedje le az ablakon lévő redőnyöket (ha vannak).
- Használja ki a távvezérlő beállítási lehetőségeit; pl. a normál helyiség hőmérsékletet csökkentett helyiség hőmérséklettel váltakozva állítsa be.

## Címszójegyzék

<b>A</b>		<b>K</b>	
A hőmérsékletek átmeneti változtatása .....	20	Kapcsolási pontok .....	13
<b>B</b>		Kapcsolási pontok	
Beállítások		■ törlése .....	17
■ lekérdezése .....	28	Kezelő- és kijelzőelemek .....	7
<b>C</b>		Kijelzési mód .....	24
Csökkentett helyiséghőmérséklet .....	9	<b>N</b>	
Csökkentett hőmérséklet		Normál helyiséghőmérséklet .....	9
■ Szabályozó .....	9	Nyarlalás .....	18
<b>E</b>		Nyarlalás program	
Egyedi időprogram .....	11	■ beállítás .....	18
Egyedi időprogram		■ befejezés .....	19
■ beállítása .....	13	■ lekérdezése .....	29
■ Példa .....	13	Nyelv .....	24
Energiamegtakarítás .....	18	<b>P</b>	
Energiatakarékosság .....	20, 35	Party üzemmód .....	7
<b>É</b>		Party üzemmód	
Érvényességi tudnivalók .....	36	■ beállítás .....	21
<b>F</b>		■ befejezés .....	22
Fagyvédelem .....	9	Példa .....	13
Forgatógomb .....	7	Problémamegoldás .....	31
Fűtési idők .....	13	<b>S</b>	
<b>H</b>		Szabályozási viselkedés .....	26
Hőmérséklet korrekció .....	25	<b>T</b>	
Hőmérsékletek		Takarék üzemmód .....	7
■ lekérdezése .....	28	Takarék üzemmód	
<b>I</b>		■ beállítás .....	20
Idő és dátum .....	23	■ befejezés .....	21
Időprogram .....	10	Tisztítás .....	34
Időprogramok lekérdezése .....	28		
Információk .....	7		