



📍 1238 Bp., Grassalkovich út 66.

☎ +36 20 467 4475

HA GÁZ VAN, RÁNK FIX HOGY SZÁMÍTHAT!

Viessmann márkaszerviz.

VIESSMANN

HASZNÁLATI UTASÍTÁS

Üzemeltetési utasítás

a készülék üzemeltetője számára

VIESSMANN

Digitális szobatermosztát
UTDB-RF2 típus



VITOTROL 100



Az Ön biztonsága érdekében



Kérjük, hogy az emberi életet fenyegető veszélyek, a balesetek és az anyagi károk elkerülése érdekében pontosan tartsa be a biztonságtechnikai utasításokat.

A biztonságtechnikai utasítások magyarázata



Veszély

Ez a jel személyi sérülések veszélyére figyelmeztet.



Figyelem

Ez a jel anyagi és környezeti károk veszélyére figyelmeztet.

Fontos tudnivaló!

A *Fontos tudnivaló* címszó alatt kiegészítő információk találhatóak.

Célcsoport

Ez az üzemeltetési utasítás a fűtési rendszer üzemeltetője számára készült. Ez a készülék **nem** használható korlátozott testi, érzéki vagy szellemi képességekkel rendelkező személyek által (gyerekek által sem) vagy a szükséges tapasztalattal és/vagy tudással nem rendelkező személyek által, kivéve, ha őket biztonsági személyzet felügyeli vagy utasításokat ad a készülék használatára vonatkozólag.



Figyelem

Gyerekeket tilos felügyelet nélkül hagyni.
Gondoskodjon arról, hogy gyerekek ne használják játékszerként a készüléket.



Veszély

A fűtési rendszeren szakszerűtlenül végrehajtott munkák életveszélyes balesetekhez vezethetnek.

- A gázszerelvényeken munkát csak olyan szerelő végezhet, akit a helyileg illetékes gázszolgáltató vállalat erre feljogosított.
- Elektromos szerelést csak elektromos szakember végezhet.

Teendők gázszag esetén



Veszély

A szivárgó gáz robbanáshoz vezethet, amely nagyon súlyos sérüléseket okozhat.

- Ne dohányozzon! Akadályozza meg a nyílt láng- és szikraképződést. Semmi esetre se kapcsoljon fel villanykapcsolót és ne kapcsoljon be elektromos készülékeket.
- Zárja el a gázlezárási csapot.
- Nyissa ki az ablakokat és az ajtókat.
- Távolítsa el mindenkit a veszélyes területről.
- Értesítse a gáz- és az áramszolgáltató vállalatot, valamint a fűtési szakszolgáltatót az épületen kívülről.
- Szakítsa meg az épület elektromos ellátását egy biztonságos helyen (az épületen kívül).

Az Ön biztonsága érdekében (folytatás)

Teendők égéstermékzsag esetén



Veszély

Az égéstermékek életveszélyes mérgezést okozhatnak.

- Kapcsolja ki a fűtési rendszert.
- Szellőztesse ki a felállítási helyiséget.
- Csukja be a lakóhelyiségekbe nyíló ajtókat.

Teendők tűz esetén



Veszély

Tűz esetén égés és robbanás veszélye áll fenn.

- Kapcsolja ki a fűtési rendszert.
- Zárja el a tüzelőanyag-vezetékek elzárószelepeit.
- Az ABC tűzbiztonsági osztálynak megfelelő, bevizsgált tűzoltó készüléket használjon.

A fűtőhelyiséggel szemben támasztott követelmények



Figyelem

Nem megengedett környezeti feltételek károsíthatják a fűtési rendszert és veszélyeztethetik a biztonságos üzemelést.

- Biztosítsa, hogy a környezeti hőmérséklet 0 °C és 35 °C között legyen.
- Kerülje a (pl. festékekben, oldó- és tisztítószerekben lévő) freonszarmazékok okozta légszennyeződést és az erős porképződést (pl. csiszoló munkák által).
- Kerülje a (pl. állandó ruhaszárítás általi) tartósan magas páratartalmat.
- Ne zárja el a meglévő levegő-bevezető nyílásokat.

Kiegészítő komponensek, pót- és kopó alkatrészek



Figyelem

A fűtési rendszert károsíthatják vagy működését negatívan befolyásolhatják mindazok a komponensek, amelyek bevizsgálása nem a fűtési rendszerrel együtt történt.

A komponensek felszerelését, ill. cseréjét kizárólag szakcég végezheti.

Tartalomjegyzék

Tartalomjegyzék

Kezelés

A kezelő- és kijelzőelemek áttekintése.....	6
■ A takarófedél nyitása.....	6
■ Funkciók.....	7
■ Szimbólumok a kijelzőn.....	7
■ Kijelzővilágítás.....	8
Kezelés.....	8
■ Alapkijelzés.....	8
■ Kezelés letiltása.....	9

Fűtés

Üzem mód kiválasztása.....	10
■ Fűtőüzem.....	10
■ Fagyvédelem.....	12
■ „Kézi üzem” (fűtés állandó helyiséghőmérséklettel).....	12
A helyiséghőmérséklet beállítása.....	13
■ Egyedi időprogram beállítása	13
A helyiséghőmérséklet változtatása néhány napra.....	15
■ Az elutazási program beállítása.....	15
A helyiséghőmérséklet változtatása néhány órára.....	16
■ Módosítás a ▼/▲ gombokkal.....	17
■ Party üzemmód beállítása.....	17
■ A takarékos üzemmód beállítása.....	17

Melegvíz-készítés

A melegvíz-készítés be- és kikapcsolása.....	19
Az időprogram kiválasztása.....	19
■ Egyedi időprogram beállítása	21

További beállítások

Pontos idő és dátum.....	23
Nyári/téli időszámítás.....	23
Nyelv beállítása.....	23
A program átnevezése.....	24
Hőmérséklet-kiegyenlítés.....	24
Szabályozási viselkedés.....	25

Lekérdezési lehetőségek

A hőmérsékletek és további beállítások lekérdezése.....	26
Időprogramok lekérdezése.....	26
■ Az aktuális nap fűtés időprogramja a „Prog 1” – „Prog 3” esetén.....	26
Az elutazási program lekérdezése (amennyiben meg van adva).....	26

Tartalomjegyzék (folytatás)**Mi a teendő?**

Ha a helyiségek túl hidegek.....	27
Ha a helyiségek túl melegek.....	27
Ha nincs melegvíz.....	28
Ha a  kijelzés villog a kijelzőn.....	28
Elemcsere.....	28
Címkód módosítása.....	30

Függelék

Tisztítás.....	32
Energiatakarékossági javaslatok.....	32

Címszójegyzék	33
----------------------------	-----------

A kezelő- és kijelzőelemek áttekintése

A takarófedél nyitása

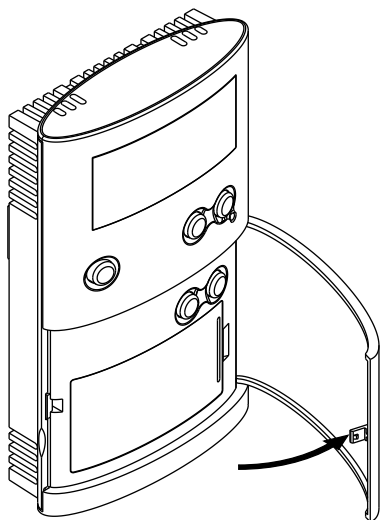

A kezelő- és kijelzőelemek áttekintése (folytatás)

Funkciók

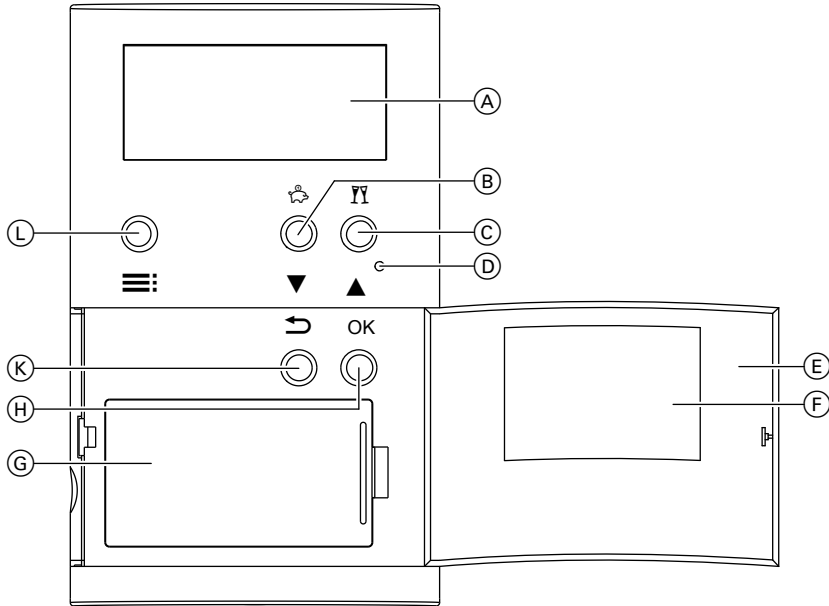

- | | |
|---|-----------------------------|
| (A) kijelző | (D) reset |
| (B) takarékos üzemmód  (17. oldal)
vagy
a beállított értékek módosítása ▼ | (E) nyitott takarófedél |
| (C) party üzemmód  (17. oldal)
vagy
a beállított értékek módosítása ▲ | (F) típus tábla |
| | (G) elemtartó |
| | (H) nyugtázás |
| | (K) visszalépés (a menüben) |
| | (L) belépés a menübe |

Szimbólumok a kijelzőn

A szimbólumok nem láthatók állandóan, hanem a berendezés üzemi állapotától függően jelennek meg.

Kezelés

A kezelő- és kijelzőelemek áttekintése (folytatás)

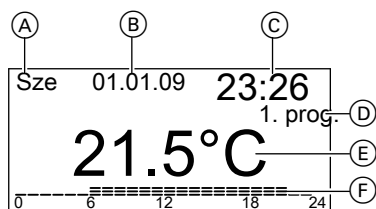

- (A) nap
- (B) dátum
- (C) pontos idő
- (D) kiválasztott időprogram

- (E) aktuális helyiség hőmérséklet
- (F) időprogram, időgyenesként megjelenítve

- hőigény fűtéshez
- hőigény melegvíz-készítéshez
- party üzemmód aktív
- takarékos üzem aktív
- kézi üzemmód aktív
- elutazási program aktív
- fagyvédelmi üzem aktív
- elemcsere szükséges
- kezelés letiltva

Kijelzővilágítás

Egy tetszőleges gomb megnyomásával a kijelző világítani kezd, majd az utolsó gombnyomástól számított 15 másodperc múlva automatikusan kialszik.

Kezelés

Alap kijelzés

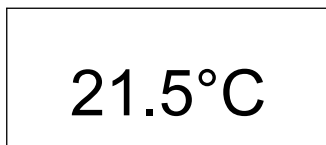

Nyugalmi állapotban a kijelzőn mindig az aktuális helyiség hőmérséklet jelenik meg.

- Egy tetszőleges gomb megnyomásával az aktuális üzemjelzések jelennek meg.
- A gomb kétszeri megnyomásával megnyithatja a menüt.

Kezelés (folytatás)

- A ↩ gombbal a menüben egy szintet visszaléphet.
- Az utolsó gombnyomástól számított 30 másodperc múlva a menüből automatikusan kilép. További 3 perc elteltével az alapkijelzés jelenik meg.

Az elvégzett módosításokat az **OK** gombbal lehet átvenni. A ▲/▼ gombokkal végzett hőmérséklet módosításokat 5 másodperc elteltével automatikusan átveszi.

Kezelés letiltása

Ön letilthatja a Vitotrol 100 kezelőgombjait. Ehhez nyomja meg egyidejűleg a ▲ és ▼ gombot és tartsa lenyomva 5 másodpercig. A letiltás megszüntetéséhez nyomja meg a ▲ és ▼ gombot és tartsa lenyomva egyidejűleg 5 másodpercig.

Üzem mód kiválasztása

Az alábbi üzemmódok közül választhat:

- **Fűtőüzem**
Ebben az üzemmódban 3 előre beállított program („**Prog 1**” – „**Prog 3**”) áll rendelkezésre (lásd a következő fejezetet).

A fűtés váltakozóan normál helyiség-hőmérséklettel („**Komfort**”) és 2 csökkentett helyiség-hőmérséklettel („**Takarék**” és „**Csökk.**”) történik.

- „**Fagyvéd.**”: fagyvédelem (lásd a 12. oldalon)
- „**Kézi üzem**”: fűtés állandó helyiség-hőmérséklettel (lásd a 12. oldalon)

Fűtőüzem

Három gyárilag előre beállított időprogram közül választhat („**Prog 1**” – „**Prog 3**”).

Fontos tudnivaló!

Az időprogramok egyénileg, tetszés szerint megváltoztathatók (lásd a 13. oldalon).

Az időprogramokban három hőmérséklet között lehet automatikusan változtatni:

- „**Komfort**” (alapbeállítás: 21 °C)
- „**Takarék**” (alapbeállítás: 19 °C)
- „**Csökk.**” (alapbeállítás: 16 °C)

Fontos tudnivaló!

A hőmérsékleti értékek egyénileg, tetszés szerint megváltoztathatók (lásd a 13. oldalon).

1. Nyissa ki a takarófedelelet.
2. Nyomja meg **kétszer** a **≡** gombot.
3. Válassza ki a **▼/▲** gombokkal a kívánt programot (pl. „**Prog 1**”).
4. Nyugtázza az **OK** gombbal.
A fűtőüzem a kiválasztott időprogram szerint működik.

Gyárilag előre beállított időprogramok

1. időprogram – Prog1

Hétfőtől péntekig

Időszáv	Kezdet	Vége	Helyiség-hőmérséklet
1	06:00	08:00	Komfort
2	08:00	12:00	Komfort
3	12:00	14:00	Komfort
4	14:00	18:00	Komfort
5	18:00	22:00	Komfort
6	22:00	06:00	Csökk.

Üzem mód kiválasztása (folytatás)

Szombat és vasárnap

Idősáv	Kezdet	Vége	Helyiséghőmérséklet
1	07:00	08:00	Komfort
2	08:00	12:00	Komfort
3	12:00	14:00	Komfort
4	14:00	16:00	Komfort
5	16:00	23:00	Komfort
6	23:00	07:00	Csökk.

2. időprogram – Prog2

Hétfőtől péntekig

Idősáv	Kezdet	Vége	Helyiséghőmérséklet
1	06:00	08:00	Komfort
2	08:00	12:00	Csökk.
3	12:00	14:00	Csökk.
4	14:00	16:00	Csökk.
5	16:00	22:00	Komfort
6	22:00	06:00	Csökk.

Szombat és vasárnap

Idősáv	Kezdet	Vége	Helyiséghőmérséklet
1	07:00	08:00	Komfort
2	08:00	12:00	Komfort
3	12:00	14:00	Komfort
4	14:00	18:00	Komfort
5	18:00	23:00	Komfort
6	23:00	07:00	Csökk.

3. időprogram – Prog3

Hétfőtől péntekig

Idősáv	Kezdet	Vége	Helyiséghőmérséklet
1	06:00	08:00	Komfort
2	08:00	12:00	Takarék
3	12:00	14:00	Komfort
4	14:00	18:00	Takarék
5	18:00	23:00	Komfort
6	23:00	06:00	Csökk.

Üzem mód kiválasztása (folytatás)

Szombat és vasárnap

Időszak	Kezdet	Vége	Helyiség hőmérséklet
1	07:00	08:00	Komfort
2	08:00	12:00	Komfort
3	12:00	14:00	Komfort
4	14:00	18:00	Komfort
5	18:00	23:00	Komfort
6	23:00	07:00	Csökken.

Fagyvédelem

Akkor válassza, ha a helyiségeket nem szeretné fűteni, de fagyvédelmet szeretne.

Ha a helyiség hőmérséklet 5 °C alá süllyed, akkor a kazán bekapcsol.

Fontos tudnivaló!

Nincs melegvíz-készítés.

1. Nyissa ki a takarófedelelet.

2. Nyomja meg **kétszer** a **≡** gombot.

3. A **▼/▲** gombokkal válassza ki a „**Fagyvéd.**” funkciót.

4. Nyugtázza az **OK** gombbal.
A kijelzőn megjelenik a **❄** és a mért helyiség hőmérséklet.

„Kézi üzem” (fűtés állandó helyiség hőmérséklettel)

Fűtés időprogramtól függetlenül, **folyamatosan** állandó helyiség hőmérséklettel.

1. Nyissa ki a takarófedelelet.

2. Nyomja meg **kétszer** a **≡** gombot.

3. A **▼/▲** gombokkal válassza ki a „**Kézi üzem**” funkciót.

4. Nyugtázza **kétszer** az **OK** gombbal.

5. A **▼/▲** gombokkal állítsa be a kívánt helyiség hőmérsékletet (min. 10 °C).

6. Nyugtázza az **OK** gombbal.
A kijelzőn megjelenik a **☺** és a mért helyiség hőmérséklet.

Fontos tudnivaló!

Itt tudja be- és kikapcsolni a melegvíz-készítést is ebben az üzemmódban (lásd a „Melegvíz-készítés” fejezetet).

A helyiség hőmérséklet beállítása

Az alábbi hőmérsékleti értékeket lehet beállítani:

- **„Komfort”** helyiség hőmérséklet (normál helyiség hőmérséklet)
Gyári beállítás: 21 °C
Beállítási tartomány: 10 – 40 °C
- **„Takarék”** helyiség hőmérséklet
Gyári beállítás: 19 °C
Beállítási tartomány: 10 – 40 °C
- **„Csökk.”** helyiség hőmérséklet
Gyári beállítás: 16 °C
Beállítási tartomány: 10 – 40 °C

1. Nyissa ki a takarófedelelet.
2. Nyomja meg **kétszer** a **≡** gombot.
3. A **▼/▲** gombokkal válassza ki a **„Beállítások”** opciót.
4. Nyugtázza az **OK** gombbal.

5. A **▼/▲** gombokkal válassza ki a **„Hőm. beáll.”** opciót.
6. Nyugtázza az **OK** gombbal.
7. A **▼/▲** gombokkal állítsa be a kívánt hőmérsékletet a **„Komfort”** funkcióhoz.
8. Nyugtázza az **OK** gombbal.
9. A **▼/▲** gombokkal állítsa be a kívánt hőmérsékletet az **„Takarék”** funkcióhoz.
10. Nyugtázza az **OK** gombbal.
11. A **▼/▲** gombokkal állítsa be a kívánt hőmérsékletet a **„Csökk.”** funkcióhoz.
12. Nyugtázza az **OK** gombbal.

Egyedi időprogram beállítása

Idősávok beállítása

A gyárilag előre beállított **„Prog 1”** – **„Prog 3”** időprogramokban a napok 6 időszakra vannak felosztva.

Őn ezt módosíthatja és 6-nál kevesebb időszakot is beállíthat:

- Az 1. időszakhoz mindig az **„1. időszak”** kijelzést állítsa be.
és
- Az utolsó időszakhoz mindig a **„6. időszak”** kijelzést állítsa be.

Példa:

A **„Prog. 3”** időprogramban csak 3 időszakot szeretne aktiválni. 6:00 – 10:00 óráig **„Komfort”**, 10:00 – 22:00 óráig **„Takarék”** és 22:00 – 6:00 óráig **„Csökk.”** időszak.

Állítsa be az **„1. időszak”**-ot, a **„2. időszak”**-ot és a **„6. időszak”**-ot.

A 3., 4. és 5. időszak automatikusan nem aktív.

Minden aktív időszakhoz meg kell adni az alábbiakat:

- bekapcsolási időpont
- kikapcsolási időpont
- hőmérséklet (**„Komfort”**, **„Takarék”**, **„Csökk.”**)

A helyiséghőmérséklet beállítása (folytatás)

Az időszávokat egyszerre több naphoz is hozzárendelheti (napcsoportok) vagy minden naphoz külön is beállíthatja:

- „**HÉ-VA**” a hét minden napján azonos időszávok
- „**HÉ-PÉ**” hétfőtől péntekig azonos időszávok
- „**SZO-VA**” szombat és vasárnap azonos időszávok
- „**EGYEDI NAP**” bizonyos napokon eltérő időszávok

Fontos tudnivaló!

Az egyedi nap beállítások előnyt élveznek a több napra beállított értékekkel szemben.

1. Nyissa ki a takarófedeleet.
2. Nyomja meg **kétszer** a **≡** gombot.
3. A **▼/▲** gombokkal válassza ki a „**Beállítások**” opciót.
4. Nyugtázza az **OK** gombbal.
5. A **▼/▲** gombokkal válassza ki a „**Programok**” funkciót.
6. Nyugtázza az **OK** gombbal.
7. A **▼/▲** gombokkal válassza ki a módosítani kívánt programot (pl. „**Prog 1**”).
8. Nyugtázza az **OK** gombbal.
9. A **▼/▲** gombokkal válassza ki a „**Fűtőkör**” funkciót.
10. Nyugtázza az **OK** gombbal.

11. A **▼/▲** gombokkal válassza ki a „**Beállítás**” funkciót.
12. Nyugtázza az **OK** gombbal.
13. Válassza ki a **▼/▲** gombokkal a kívánt napcsoportot/egyedi napot.
14. Nyugtázza az **OK** gombbal.
15. A **▼/▲** gombokkal válassza ki a kívánt időszávot vagy először a kívánt napot.
16. Nyugtázza az **OK** gombbal.
17. A **▼/▲** gombokkal állítsa be egymás után a kívánt bekapcsolási-, kikapcsolási időpontot és a hőmérsékletet (pl. „**Csök.**”).
18. Nyugtázza ezeket az **OK** gombbal.
19. Állítsa be a további időszávokat a 15 – 18. pontokban leírtak szerint.

Fontos tudnivaló!

Amennyiben beállításakor az időszávok között szünetek maradnak, akkor ezeket az előző időszáv meghosszabbításával automatikusan meg lehet szüntetni.

Az időszávok deaktiválása

Egy adott időszáv deaktiválásához állítsa be bekapcsolási- és kikapcsolási időpontként ugyanazt az értéket.

A helyiség hőmérséklet beállítása (folytatás)

Az időprogram másolása

Az időprogramok másolhatók, pl. ha az egyik időprogramot át szeretné venni és csak csekély módosításokat szeretne végezni.

1. Nyissa ki a takarófedelelet.
2. Nyomja meg **kétszer** a **≡** gombot.
3. A **▼/▲** gombokkal válassza ki a **„Beállítások”** opciót.
4. Nyugtázza az **OK** gombbal.
5. A **▼/▲** gombokkal válassza ki a **„Programok”** funkciót.
6. Nyugtázza az **OK** gombbal.
7. A **▼/▲** gombokkal válassza ki a módosítani kívánt programot (pl. **„Prog 1”**).
8. Nyugtázza az **OK** gombbal.
9. A **▼/▲** gombokkal válassza ki a **„Fűtőkör”** funkciót.
10. Nyugtázza az **OK** gombbal.
11. A **▼/▲** gombokkal válassza ki a **„Másolás”** funkciót.
12. Nyugtázza az **OK** gombbal.
13. A **▼/▲** gombokkal válassza ki azt a programot, amelyet másolni szeretne.
14. Nyugtázza az **OK** gombbal.
15. A **▼/▲** gombokkal válassza ki a **„Beállítás”** funkciót a módosítások végrehajtásához.

A helyiség hőmérséklet változtatása néhány napra

Az elutazási program beállítása

Ha nyaralni készül és hosszabb időre elhagyja a lakást, az alábbi energiamegtakarítási lehetőségek állnak rendelkezésére:

- Teljesen kikapcsolhatja a fűtést a **„Fagyvéd.”** üzemmód beállításával (lásd a 12. oldalon).
vagy
- A fűtést beállíthatja minimális energiafelhasználásra (pl. hogy szobanövényei ne fagyjanak meg). Ehhez válassza a **„** elutazás programot.



A helyiséghőmérséklet változtatása néhány napra (folytatás)

Ha az elutazási program aktív, akkor a helyiségek fűtése csökkentett helyiség hőmérséklettel történik („**Csökk.**”).

A csökkentett helyiség hőmérsékletet az elutazási program alatt tetszés szerint módosíthatja (lásd a 13. oldalon).

Fontos tudnivaló!

Nincs melegvíz-készítés.

1. Nyissa ki a takarófedelet.
2. Nyomja meg **kétszer** a **≡**: gombot.
3. A **▼/▲** gombokkal válassza ki az „**Elutazás**” funkciót.
4. Nyugtázza az **OK** gombbal.
5. A **▼/▲** gombokkal válassza ki a „**Be**” funkciót.
6. Nyugtázza az **OK** gombbal.

7. A **▼/▲** gombokkal állítsa be az elutazási program kezdetének és végének kívánt napját és pontos idejét.

8. Nyugtázza ezeket az **OK** gombbal.

Az elutazási program befejezése

- Az elutazási program automatikusan véget ér a befejezési időpont elérésevel.
- Amennyiben az elutazási programot idő előtt törölni szeretné:

1. Nyissa ki a takarófedelet.
2. Nyomja meg **kétszer** a **≡**: gombot.
3. A **▼/▲** gombokkal válassza ki az „**Elutazás**” funkciót.
4. Nyugtázza az **OK** gombbal.
5. A **▼/▲** gombokkal válassza ki a „**Ki**” funkciót.

A helyiséghőmérséklet változtatása néhány órára

Módosíthatja a helyiség hőmérsékletet néhány órára a beállítások tartós megváltoztatása nélkül.

A megváltoztatott érték az adott programon belüli következő átkapcsolásig vagy egy másik programra történő váltásig megmarad.

Kivételesen szeretne **magasabb** helyiség hőmérséklettel fűteni:

- A „**Prog 1**” – „**Prog 3**” és „**Kézi üzem**” programokban a **▲** gombbal növelheti a helyiség hőmérsékletet (lásd a következő fejezetet).
vagy
- Válassza ki a party üzemmódot a **⏏** gombbal (csak a „**Prog 1**” – „**Prog 3**” programokban, lásd a 17. oldalon).

A helyiséghőmérséklet változtatása néhány órára (folytatás)

Kivételesen szeretne **alacsonyabb** helyiséghőmérséklettel fűteni:

- A „**Prog 1**” – „**Prog 3**” és „**Kézi üzem**” programokban a ▼ gombbal csökkentheti a helyiséghőmérsékletet (lásd a következő fejezetet)

vagy

- Válassza ki a takarékos üzemmódot a  gombbal (csak a „**Prog 1**” – „**Prog 3**” programokban, lásd a 17. oldalon).

Módosítás a ▼/▲ gombokkal

1. Nyomja meg a ▼/▲ gombot. Az aktuális előírt hőmérséklet jelenik meg.
2. A ▼/▲ gombokkal állítsa be a kívánt hőmérsékletet.
3. Kb. 5 másodperc elteltével automatikusan átvészli az értéket.



Party üzemmód beállítása

Party üzemmódban a helyiséghőmérséklet automatikusan 21 °C-ra emelkedik.

Tetszés szerint módosíthatja a helyiség-hőmérsékletet a party üzemmód alatt.

Fontos tudnivaló!

A melegvíz-készítés be van kapcsolva.

1. Nyomja meg kb. 5 másodpercig a  gombot. A kijelzőn a  kijelzés jelenik meg.

2. A ▼/▲ gombokkal módosíthatja a hőmérsékletet.

3. Kb. 5 másodperc elteltével automatikusan átvészli az értéket.

Party üzemmód befejezése

- A party üzemmód automatikusan véget ér a program következő átkapcsolásával.
- Ha idő előtt be szeretné fejezni a party üzemmódot, tartsa benyomva újból a  gombot kb. 5 másodpercig.

A takarékos üzemmód beállítása



Takarékos üzemmódban a mért helyiség-hőmérséklet automatikusan 2 °C-kal csökken.

A takarékos üzemmódot a „**Takarékos**” és a „**Csökk.**” csökkentett üzemmód alatt is be lehet állítani.

Takarékos üzemmódban a legalacsonyabb helyiség-hőmérséklet 10 °C.

Fontos tudnivaló!

Nincs melegvíz-készítés.

1. Nyomja meg kb. 5 másodpercig a  gombot. A kijelzőn a  kijelzés jelenik meg.



A helyiséghőmérséklet változtatása néhány órára (folytatás)

2. A ▼/▲ gombokkal kiegészítőleg módosíthatja a hőmérsékletet.
3. Kb. 5 másodperc elteltével automatikusan átveszi az értéket.

A takarékos üzemmód befejezése

- A takarékos üzemmód automatikusan véget ér a program következő átkapcsolásával
- Ha idő előtt be szeretné fejezni a takarékos üzemmódot, tartsa benyomva újból a  gombot kb. 5 másodpercig.

A melegvíz-készítés be- és kikapcsolása

1. Nyissa ki a takarófedelelet.
2. Nyomja meg **kétszer** a **≡**: gombot.
3. A **▼/▲** gombokkal válassza ki a „**Kézi üzem**” funkciót.
4. Nyugtázza az **OK** gombbal.
5. Állítsa be a **▼/▲** gombokkal a „**Melegvíz**” „**Be**” vagy „**Ki**” funkciót.
6. Nyugtázza az **OK** gombbal.

Az időprogram kiválasztása

Három gyárilag előre beállított időprogram közül választhat. Ezek a „**Prog 1**” – „**Prog 3**” programokban vannak megadva (lásd a 10. oldalon).

Az időprogramokban az „**Engedélyezés**” és „**Tiltás**” üzemmód között lehet váltani.

Fontos tudnivaló!

Az időprogramok egyénileg, tetszés szerint megváltoztathatók (lásd a 21. oldalon).

Gyárilag előre beállított időprogramok

1. időprogram – Prog1

Hétfőtől péntekig

Idősáv	Kezdet	Vége	Üzemmód
1	05:30	08:00	Engedélyezés
2	08:00	12:00	Engedélyezés
3	12:00	14:00	Engedélyezés
4	14:00	18:00	Engedélyezés
5	18:00	22:00	Engedélyezés
6	22:00	05:30	Tiltás

Szombat és vasárnap

Idősáv	Kezdet	Vége	Üzemmód
1	06:30	08:00	Engedélyezés
2	08:00	12:00	Engedélyezés
3	12:00	14:00	Engedélyezés
4	14:00	16:00	Engedélyezés
5	16:00	23:00	Engedélyezés
6	23:00	06:30	Tiltás

Az időprogram kiválasztása (folytatás)

2. időprogram – Prog2

Hétfőtől péntekig

Idősáv	Kezdet	Vége	Üzem mód
1	05:30	08:00	Engedélyezés
2	08:00	12:00	Tiltás
3	12:00	14:00	Tiltás
4	14:00	15:30	Tiltás
5	15:30	22:00	Engedélyezés
6	22:00	05:30	Tiltás

Szombat és vasárnap

Idősáv	Kezdet	Vége	Üzem mód
1	06:30	08:00	Engedélyezés
2	08:00	12:00	Engedélyezés
3	12:00	14:00	Engedélyezés
4	14:00	18:00	Engedélyezés
5	18:00	23:00	Engedélyezés
6	23:00	06:30	Tiltás

3. időprogram – Prog3

Hétfőtől péntekig

Idősáv	Kezdet	Vége	Üzem mód
1	05:30	08:00	Engedélyezés
2	08:00	12:00	Tiltás
3	12:00	14:00	Tiltás
4	14:00	15:30	Tiltás
5	18:00	22:00	Engedélyezés
6	22:00	05:30	Tiltás

Szombat és vasárnap

Idősáv	Kezdet	Vége	Üzem mód
1	06:30	08:00	Engedélyezés
2	08:00	12:00	Engedélyezés
3	12:00	14:00	Engedélyezés
4	14:00	18:00	Engedélyezés
5	18:00	23:00	Engedélyezés
6	23:00	06:30	Tiltás

Az időprogram kiválasztása (folytatás)

Egyedi időprogram beállítása

Idősávok beállítása

A gyárilag előre beállított „Prog 1” – „Prog 3” időprogramokban a napok 6 időszávrá vannak felosztva.

Minden aktív időszávhoz meg kell adni az alábbiakat:

- bekapcsolási időpont
- kikapcsolási időpont
- „Engedélyezés”, „Tiltás” üzemmód

Az időszávokat egyszerre több naphoz is hozzárendelheti (napcsoportok) vagy minden naphoz külön is beállíthatja:

- „HÉ-VA” a hét minden napján azonos időszávok
- „HÉ-PÉ” hétfőtől péntekig azonos időszávok
- „SZO-VA” szombat és vasárnap azonos időszávok
- „EGYEDI NAP” bizonyos napokon eltérő időszávok

Fontos tudnivaló!

Az egyedi nap beállítások előnyt élveznek a több napra beállított értékekkel szemben.

1. Nyissa ki a takarófedelelet.
2. Nyomja meg **kétszer** a **≡** gombot.
3. A **▼/▲** gombokkal válassza ki a „**Beállítások**” opciót.
4. Nyugtázza az **OK** gombbal.
5. A **▼/▲** gombokkal válassza ki a „**Programok**” funkciót.
6. Nyugtázza az **OK** gombbal.
7. A **▼/▲** gombokkal válassza ki a módosítani kívánt programot (pl. „**Prog 1**”).
8. Nyugtázza az **OK** gombbal.
9. A **▼/▲** gombokkal válassza ki a „**Melegvíz**” funkciót.
10. Nyugtázza az **OK** gombbal.
11. A **▼/▲** gombokkal válassza ki a „**Beállítás**” funkciót.
12. Nyugtázza az **OK** gombbal.
13. Válassza ki a **▼/▲** gombokkal a kívánt napcsoportot/egyedi napot.
14. Nyugtázza az **OK** gombbal.
15. A **▼/▲** gombokkal válassza ki a kívánt időszávot vagy először a kívánt napot.
16. Nyugtázza az **OK** gombbal.
17. A **▼/▲** gombokkal állítsa be egymás után a kívánt bekapcsolási-, kikapcsolási időpontot és az üzemmódot (pl. „**Tiltás**”).
18. Nyugtázza ezeket az **OK** gombbal.



Az időprogram kiválasztása (folytatás)

19. Állítsa be a további idősávokat a 15 – 18. pontokban leírtak szerint.

Fontos tudnivaló!

Amennyiben beállításakor az idősávok között szünetek maradnak, akkor ezeket az előző idősáv meghosszabbításával automatikusan meg lehet szüntetni.

Az idősávok deaktiválása

Egy adott idősáv deaktiválásához állítsa be bekapcsolási- és kikapcsolási időpontként ugyanazt az értéket.

Az időprogram másolása

Az időprogramok másolhatók, pl. ha az egyik időprogramot át szeretné venni és csak csekély módosításokat szeretne végezni.

1. Nyissa ki a takarófedelet.
2. Nyomja meg **kétszer** a  gombot.
3. A **▼/▲** gombokkal válassza ki a „**Beállítások**” opciót.
4. Nyugtázza az **OK** gombbal.
5. A **▼/▲** gombokkal válassza ki a „**Programok**” funkciót.
6. Nyugtázza az **OK** gombbal.
7. A **▼/▲** gombokkal válassza ki a módosítani kívánt programot (pl. „**Prog 1**”).
8. Nyugtázza az **OK** gombbal.
9. A **▼/▲** gombokkal válassza ki a „**Melegvíz**” funkciót.
10. Nyugtázza az **OK** gombbal.
11. A **▼/▲** gombokkal válassza ki a „**Másolás**” funkciót.
12. Nyugtázza az **OK** gombbal.
13. A **▼/▲** gombokkal válassza ki azt a programot, amelyet másolni szeretne.
14. Nyugtázza az **OK** gombbal.
15. A **▼/▲** gombokkal válassza ki a „**Beállítás**” funkciót a módosítások végrehajtásához.

Pontos idő és dátum

1. Nyissa ki a takarófedelelet.
2. Nyomja meg **kétszer** a **≡**: gombot.
3. A **▼/▲** gombokkal válassza ki a „**Beállítások**” opciót.
4. Nyugtázza az **OK** gombbal.
5. A **▼/▲** gombokkal válassza ki a „**Gyári beállítások**” funkciót.
6. Nyugtázza az **OK** gombbal.
7. A **▼/▲** gombokkal válassza ki a „**Dátum - pontos idő**” funkciót.
8. Nyugtázza az **OK** gombbal.
9. A **▼/▲** gombokkal állítsa be az aktuális napot és a pontos időt.
10. Nyugtázza ezeket az **OK** gombbal.

Nyári/téli időszámítás

A nyári, ill. téli időszámításra történő átállítás automatikusan történik. Ön ki is kapcsolhatja az automatikus átállítást.

1. Válassza ki a 23. oldalon leírtak szerint a „**Dátum - pontos idő**” funkciót.
2. Az **OK** gombbal válassza ki a „**Nyári időszámítás be**” funkciót.
3. A **▼/▲** gombokkal válassza ki a „**Ki**” funkciót.
4. Nyugtázza az **OK** gombbal.

Nyelv beállítása

1. Nyissa ki a takarófedelelet.
2. Nyomja meg **kétszer** a **≡**: gombot.
3. A **▼/▲** gombokkal válassza ki a „**Beállítások**” opciót.
4. Nyugtázza az **OK** gombbal.
5. A **▼/▲** gombokkal válassza ki a „**Gyári beállítások**” funkciót.
6. Nyugtázza az **OK** gombbal.
7. A **▼/▲** gombokkal válassza ki a „**Nyelv**” funkciót.
8. A **▼/▲** gombokkal állítsa be a kívánt nyelvet.
9. Nyugtázza az **OK** gombbal.

További beállítások

A program átnevezése

A „**Prog 1**” – „**Prog 3**” programokat egyénileg átnevezheti. A programnév 5 karakterre van korlátozva.

1. Nyissa ki a takarófedelelet.
2. Nyomja meg **kétszer** a **≡** gombot.
3. A **▼/▲** gombokkal válassza ki a „**Beállítások**” opciót.
4. Nyugtázza az **OK** gombbal.
5. A **▼/▲** gombokkal válassza ki a „**Programok**” funkciót.
6. Nyugtázza az **OK** gombbal.
7. A **▼/▲** gombokkal válassza ki azt a programot, amelyet át szeretne nevezni (pl. „**Prog 1**”).
8. Nyugtázza **kétszer** az **OK** gombbal.
9. A **▼/▲** gombokkal válassza ki az „**Átnevezés**” funkciót.
10. Nyugtázza az **OK** gombbal.
11. Az „**Új név**” sorban a **▼/▲** gombokkal állítsa be egymás után a kívánt karaktereket.
12. Nyugtázza ezeket az **OK** gombbal.

Hőmérséklet-kiegyenlítés

Akkor alkalmazza, ha a Vitotrol 100 készülék kedvezőtlen helyre van felszerelve, pl. külső falra vagy kémény közelébe, akkor a kijelzett helyiséghőmérséklet eltérhet a tényleges helyiséghőmérséklettől. Ezt a hőmérsékleti eltérést kiegyenlítheti egy ún. korrekciós értékkel.

Példa:

A Vitotrol 100-on kijelzett helyiséghőmérséklet 2 °C-kal magasabb, mint a tényleges helyiséghőmérséklet. A korrekciós érték így -2 °C-nak felel meg.

1. Nyissa ki a takarófedelelet.
2. Nyomja meg **kétszer** a **≡** gombot.
3. A **▼/▲** gombokkal válassza ki a „**Beállítások**” opciót.
4. Nyugtázza az **OK** gombbal.
5. A **▼/▲** gombokkal válassza ki a „**Szervezés**” funkciót.
6. Nyugtázza az **OK** gombbal.
7. Az **OK** gombbal válassza ki a „**Szabályozó offset**” beállítási értékét.
8. A **▼/▲** gombokkal állítsa be a kívánt értéket.
9. Nyugtázza az **OK** gombbal.
10. A **↩** gombbal lépjen ki a menüből.

Szabályozási viselkedés

A termosztát kapcsolási hiszterézisét gyárilag beállították. A hiszterézis értéke befolyásolja a „fűtés”, ill. „kikapcsolt fűtés” be- és kikapcsolási pontját.

Példa:









Előírt helyiség hőmérséklet: 21 °C

Hiszterézis: 0,6 °C (alapbeállítás).

Beállítási tartomány: 0,2 – 1,0 °C.

Amikor a helyiség hőmérséklet tényleges értéke meghaladja a 21,3 °C-ot, kikapcsol a fűtés. Amikor a helyiség hőmérséklet tényleges értéke 20,7 °C alá süllyed, bekapcsol a fűtés.

Ön megváltoztathatja a szabályozási viselkedést, ha módosítja a hiszterézis értéket. Ha rendszere lassan reagál, akkor állítson be egy alacsonyabb értéket.

1. Nyissa ki a takarófedelelet.
2. Nyomja meg **kétszer** a  gombot.
3. A / gombokkal válassza ki a „**Beállítások**” opciót.
4. Nyugtázza az **OK** gombbal.
5. A / gombokkal válassza ki a „**Szerviz**” funkciót.
6. Nyugtázza az **OK** gombbal.
7. A / gombokkal állítsa be a hiszterézis kívánt értékét.
8. Nyugtázza **kétszer** az **OK** gombbal.
9. A  gombbal lépjen ki a menüből.



Lekérdezési lehetőségek

A hőmérsékletek és további beállítások lekérdezése

1. Nyomja meg a  gombot.

Az alábbi adatok jelennek meg a kijelzőn:

- nap
- dátum és pontos idő
- aktuális program
- aktuális helyiséghőmérséklet

2. A / gombokkal hívja le az aktuális előírt hőmérsékletet.

Időprogramok lekérdezése

Az aktuális nap fűtés időprogramja a „Prog 1” – „Prog 3” esetén

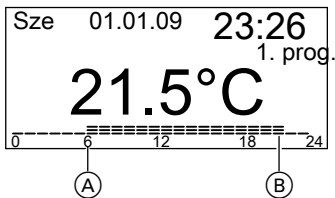

A kijelzőn az aktuális nap idősávjait láthatja egy időegyenesen ábrázolva.

Példa:



6.00 (A) és 22.00 óra (B) között a fűtés normál helyiséghőmérséklettel történik („Komfort”), 22.00 és 6.00 óra között pedig csökkentett helyiséghőmérséklettel („Csökk.”).

Az elutazási program lekérdezése (amennyiben meg van adva)

1. Nyissa ki a takarófedelelet.
2. Nyomja meg **kétszer** a  gombot.
3. A / gombokkal válassza ki az „Elutazás” funkciót.
4. Nyugtázza az **OK** gombbal.
Megjelenik a beállított elutazási időtartam kezdete és vége.

Ha a helyiségek túl hidegek

Lehetséges ok	Hibaelhárítás
A Vitotrol 100 hibásan van beállítva.	Ellenőrizze és szükség esetén módosítsa a beállításokat: <ul style="list-style-type: none"> ■ program (lásd a 10. oldalon) ■ helyiség hőmérséklet (lásd a 13. oldalon) ■ pontos idő (lásd a 23. oldalon)
Zavar a fűtőkazán szabályozójával való rádiós összeköttetésben.	Módosítsa a címkódot (lásd a 30. oldalon).

Fontos tudnivaló!

További okokat illetően lásd a fűtőkazán üzemeltetési utasítását.

Ha a helyiségek túl melegek

Lehetséges ok	Hibaelhárítás
A Vitotrol 100 hibásan van beállítva.	Ellenőrizze és szükség esetén módosítsa a beállításokat: <ul style="list-style-type: none"> ■ program (lásd a 10. oldalon) ■ helyiség hőmérséklet (lásd a 13. oldalon) ■ pontos idő (lásd a 23. oldalon)
Zavar a fűtőkazán szabályozójával való rádiós összeköttetésben.	Módosítsa a címkódot (lásd a 30. oldalon).

Fontos tudnivaló!

További okokat illetően lásd a fűtőkazán üzemeltetési utasítását.

Mi a teendő?

Ha nincs melegvíz

Lehetséges ok	Hibaelhárítás
A Vitotrol 100 hibásan van beállítva.	Ellenőrizze és szükség esetén módosítsa a beállításokat: <ul style="list-style-type: none">■ Kapcsolja be a melegvíz-készítést (lásd a 19. oldalon)■ program (lásd a 21. oldalon)■ üzemmód (lásd a 19. oldalon)■ pontos idő (lásd a 23. oldalon)
Zavar a fűtőkazán szabályozójával való rádiós összeköttetésben.	Módosítsa a címkódot (lásd a 30. oldalon).

Fontos tudnivaló!

További okokat illetően lásd a fűtőkazán üzemeltetési utasítását.

Ha a kijelzés villog a kijelzőn

Lehetséges ok	Hibaelhárítás
Lemerültek az elemek.	Cserélje ki az elemeket (lásd a következő fejezetet). A Vitotrol 100 3 perces menettartalékkal rendelkezik. Amennyiben az elemeket ennyi idő alatt kicseréli, akkor a beállított adatok nem vesznek el. A menettartalék túllépése esetén visszaállítást (reset) kell végezni (lásd a következő fejezetet). Fontos tudnivaló! <i>Elmulasztott elemcsere esetén kialszik a kijelző. A fűtés és melegvíz-készítés a fűtőkazán szabályozójának beállításai szerint történik.</i>

Elemcsere

Ártalmatlanítás

Elemcsere (folytatás)

Az elemeket/akkukat ne dobja a háztartási hulladékba. Kérjük, hogy a lemerült elemeket/akkukat vigye az e célra kijelölt gyűjtőhelyre.

- Alkalmazzon káros anyagokat nem tartalmazó alkáli elemeket, 1,5 V-os LR6/AA típusú alkáli mignonelemeket.
- Ne alkalmazzon újratölthető elemeket.
- **Mindkét** elemet cserélje ki 1,5 évente.

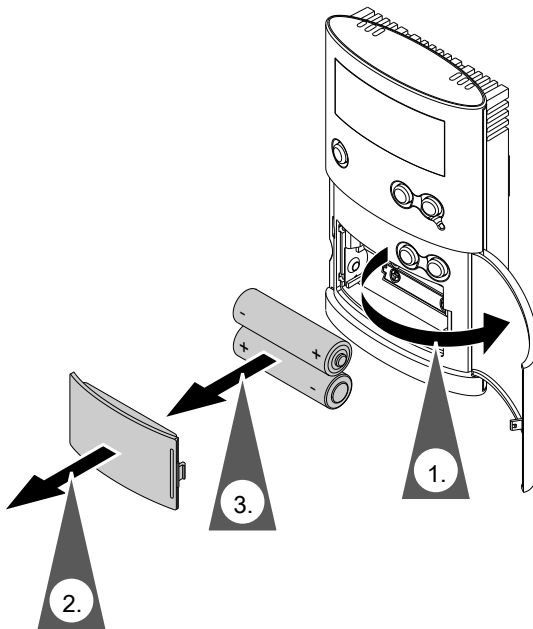

Mi a teendő?

Elemcsere (folytatás)

Reset

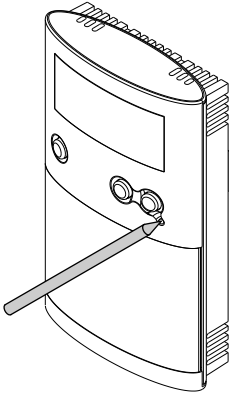

Nyomja meg megfelelő tárgy segítségével a reset gombot. Visszaállítást követően a nyelv, az idő és a dátum beállítását újból el kell végezni.





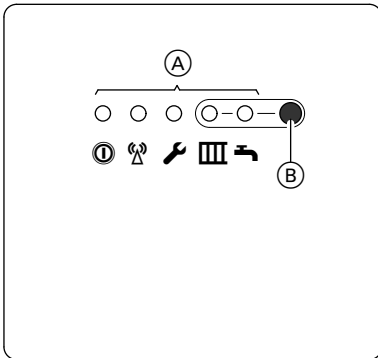

Címkód módosítása

A fűtőkazán rádiós vevője



Ⓐ LED

1. A rádiós vevőnél nyomja meg a Ⓑ gombot kb. 10 másodpercig, amíg a  LED villog.

2. Nyissa ki a Vitotrol 100 takarófedelét.
3. Nyomja meg **kétszer** a  gombot.
4. A / gombokkal válassza ki a „**Beállítások**” opciót.
5. Nyugtázza az **OK** gombbal.
6. A / gombokkal válassza ki a „**Szervez**” funkciót.
7. Nyugtázza **háromszor** az **OK** gombbal.
8. A / gombokkal válassza ki a „**Címkód**” funkciót.

Címkód módosítása (folytatás)

9. Nyugtázza az **OK** gombbal.
Kb. 30 másodperc elteltével a kijelzőn megjelenik az „**Adatok küldése**” üzenet.
Az átvitel kb. 30 másodpercig tart.
Az átvitel alatt rövid ideig villog a  LED.

A címkódok felismerése után kialszanak a LED kijelzők, ellenkező esetben ismétlje meg a folyamatot.

Tisztítás

A készülék a kereskedelemben szokványos háztartási tisztítószerrel (súrolószerek kivételével) tisztítható.

Energiatakarékosági javaslatok

Használja ki a Vitotrol 100 által nyújtott beállítási lehetőségeket:

- Ne fűtse túl a helyiségeket.
Egy fokkal alacsonyabb hőmérséklettel akár 6% fűtési költséget is megtakaríthat.
A helyiség hőmérsékletet ne állítsa 20 °C-nál magasabbra (lásd a 13. oldalon).
- Mindig az aktuális igényeihez igazodó programot válassza ki:
 - Rövid távollétek (pl. bevásárlás) esetén válassza a „**Takarék üzemmód**”-ot (lásd a 17. oldalon).
Takarék üzemmódban a szabályozó csökkentett helyiség hőmérsékletet biztosít és kikapcsolja a melegvíz-készítést.
 - Többnapos távollét esetén állítsa be az „**Elutazási program**” üzemmódot (lásd a 15. oldalon).
Az elutazási program alatt a szabályozó csökkentett helyiség hőmérsékletet biztosít és kikapcsolja a melegvíz-készítést.
 - Ha hosszabb ideig sem fűtésre, sem melegvízre nincs szüksége, állítsa be a „**Fagyvéd.**” üzemmódot (lásd a 12. oldalon).

További javaslatok:

- Szellőztessen helyesen.
Az ablakot csak rövid időre, de teljesen nyissa ki, és közben zárja el a termosztátszelepeket.
- Sötétedéskor engedje le a redőnyöket (amennyiben léteznek).
- Állítsa be helyesen a termosztatikus szelepeket.
- Ne állítson semmit a fűtőtestek és a termosztatikus szelepek elé.
- Ellenőrizze a melegvíz fogyasztást: zuhanyozáskor kevesebb energia fogy a fürdőkádban történő fürdéshez képest.

Címszójegyzék

A		K	
Alapkijezés.....	8	Kezelés letiltása.....	9
Á		Kezelő- és kijelzőelemek.....	7
Állandó fűtőüzem (folyamatos fűtés)..	12	Kézi üzemmód.....	12
B		Kijelzőszimbólumok.....	7
Beállítások		Kijelzővilágítás.....	8
■ lekérdezés.....	26	M	
E		Melegvíz-készítés időprogramjának	
Egyedi időprogram beállítása		kiválasztása.....	19
■ fűtés.....	13	N	
■ melegvíz-készítés.....	21	Nincs melegvíz.....	28
Elutazás.....	15	Nyelv.....	23
Elutazási program		P	
■ beállítás.....	15	Party üzemmód.....	7
■ befejezés.....	16	■ beállítás.....	17
■ lekérdezés.....	26	■ befejezés.....	17
Energiamegtakarítás.....	15, 32	Pontos idő és dátum.....	23
F		Problémamegoldás.....	27
Fagyvédelem.....	12	Programnév.....	24
Folyamatos fűtés (állandó fűtőüzem).	12	S	
Fűtőüzem.....	10	Szabályozási viselkedés.....	25
H		Szimbólumok a kijelzőn.....	7
Hőmérsékletek		T	
■ átmeneti módosítás.....	17	Takarék üzemmód.....	7
■ lekérdezés.....	26	■ beállítás.....	17
■ tartós módosítása.....	13	■ befejezés.....	18
Hőmérséklet-kiegyenlítés.....	24	Típustábla.....	7
Hőmérséklet-korrekció.....	24	Tisztítás.....	32
I		U	
Időprogram másolása.....	15, 22	Üzemmód kiválasztása	
Időprogramok lekérdezése.....	26	■ fűtés.....	10
Idősávok beállítása		■ melegvíz-készítés.....	19
■ fűtés.....	13	V	
■ melegvíz-készítés.....	21	Víz túl hideg.....	28
Idősávok deaktiválása.....	14, 22		